



STEALTH PRO

User Guide

English (3 – 14)

Guía del usuario

Español (15 – 26)

Guide d'utilisation

Français (27 – 38)

Guida per l'uso

Italiano (39 – 50)

Benutzerhandbuch

Deutsch (51 – 62)

Appendix

English (63)

User Guide (English)

Introduction

Box Contents

Stealth Pro Transmitter (x1)	Short Rack Ear (x2)
Stealth Pro Receiver (x2)	Long Rack Ear (x1)
Power Adapters (x3)	M4 Rack Ear Coupling Bolts (x5)
Mini-XLR to XLR Cables (x2)	Center Coupling Bracket (x1)
Removable Antennas (x6)	User Guide
M10 Rigging Bolts (x2)	Safety & Warranty Manual

Support

For the latest information about this product (system requirements, compatibility information, etc.) and product registration, visit altoprofessional.com.

For additional product support, visit altoprofessional.com/support.

Important Safety Precautions

Please note: Alto Professional and inMusic are not responsible for the use of its products or the misuse of this information for any purpose. Alto Professional and inMusic are not responsible for the misuse of its products caused by avoiding compliance with inspection and maintenance procedures. Please also refer to the included safety and warranty manual for more information.

Sound Level

Permanent hearing loss may be caused by exposure to extremely high noise levels. The U.S. Occupational Safety and Health Administration (OSHA) has specified permissible exposures to certain noise levels. According to OSHA, exposure to high sound pressure levels (SPL) in excess of these limits may result in hearing loss. When using equipment capable of generating high SPL, use hearing protection while such equipment is under operation.

Hours per day	SPL (dB)	Example
8	90	Small gig
6	92	Train
4	95	Subway train
3	97	High level desktop monitors
2	100	Classical music concert
1.5	102	Riveting machine
1	105	Machine factory
0.50	110	Airport
0.25 or less	115	Rock concert

Quick Start

Assembly

Note: If you require assistance, contact Alto Professional customer service at altoprofessional.com/support.

Mounting the Receiver to the Loudspeaker

Use the supplied M10 rigging bolts to connect the Stealth Pro Wireless receiver to the powered speaker's fly point.

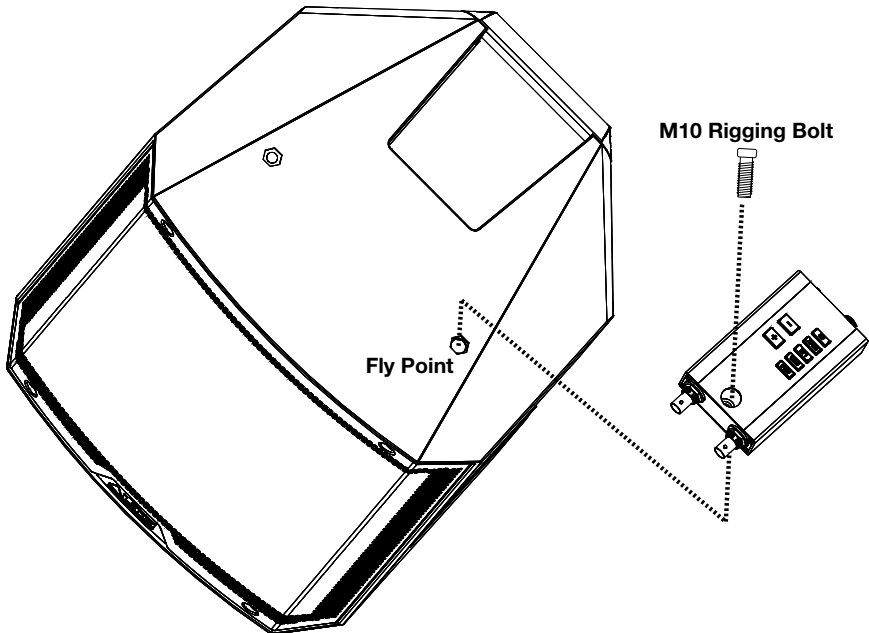

Rack-Mounting One Transmitter

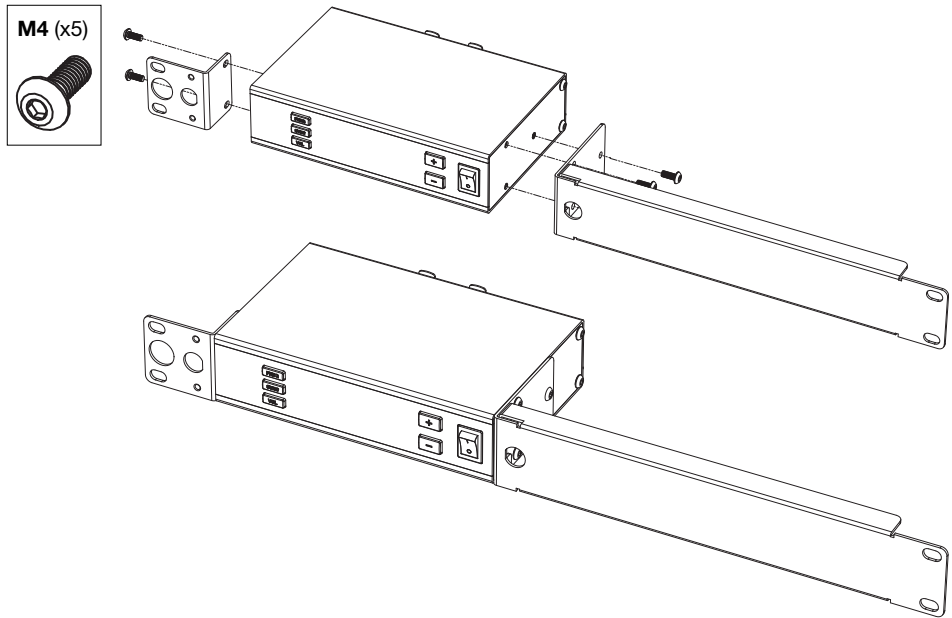

Rack-Mounting Two Transmitters

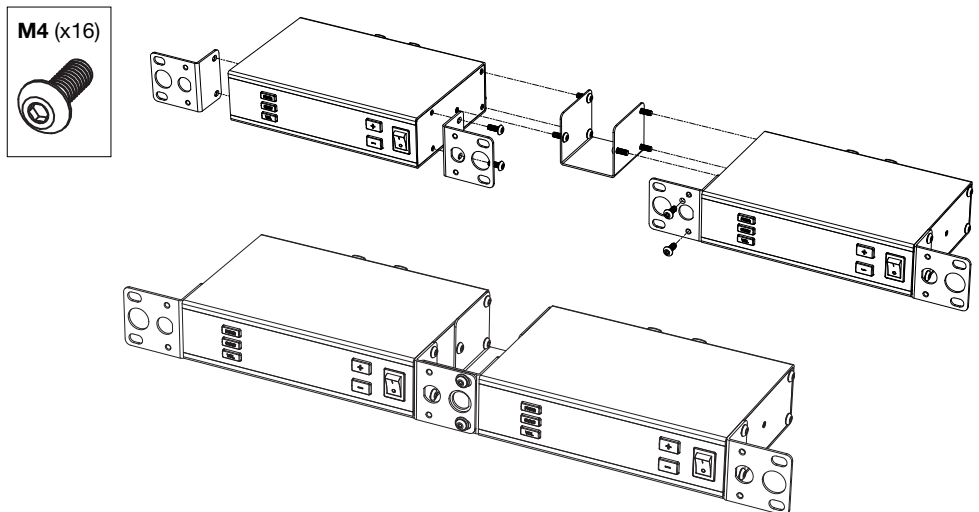

Connection Diagrams

Items not listed under [Introduction > Box Contents](#) are sold separately.

Example 1 – Mono Operation

To send mono signals through the Stealth Pro transmitter to a single receiver:

1. Connect your mixer's main output to an input on the Stealth Pro transmitter, and connect the receiver's output to your loudspeaker's input. Keep all mixer volume and transmitter volume controls at their minimum settings.

Note: When the transmitter is set to Mono, either input can be transmitted on both channels. This allows you to adjust the signal levels being sent to separate zones, for example.

2. Power on the Stealth Pro transmitter and receiver. Set their channels to matching numbers. See the instructions for using the Auto Sync function in [Operation](#) for more information.
3. Adjust the transmitter and receiver antennas to a vertical position for best results in transmitting the wireless signal. If the wireless signal quality is poor, change the position of the antennas.
4. Set the transmitter to **Mono** and adjust the Volume control to get a strong signal without clipping.
5. Turn on your loudspeaker, adjust the output level on your mixer, and adjust the Volume control on the transmitter to hear the audio signal. If you hear noise in the signal, change to a different channel until a clean signal comes through. See the instructions for changing the RF frequency in [Operation](#) for more information.

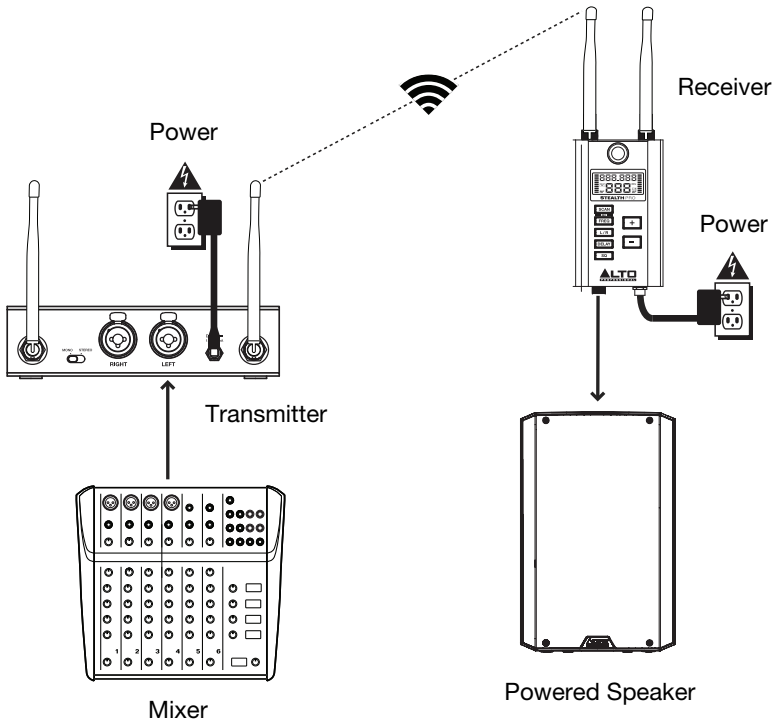

Example 2 – Stereo Operation

To send stereo signals through the Stealth Pro transmitter to two receivers:

1. Connect your mixer's main outputs to the corresponding input channels on the Stealth Pro transmitter, and connect the receivers' outputs to your loudspeakers' inputs. Keep all mixer volume and transmitter volume controls at their minimum settings.
2. Power on the Stealth Pro transmitter and receivers. Set their channels to matching numbers. See the instructions for using the Auto Sync function in [Operation](#) for more information.
3. Adjust the transmitter and receiver antennas to a vertical position for best results in transmitting the wireless signal. If the wireless signal quality is poor, change the position of the antennas.
4. Set the transmitter to **Stereo** and adjust the Volume control to get a strong signal without clipping.
5. Turn on your loudspeakers, adjust the output level on your mixer, and adjust the Volume control on the transmitter to hear the audio signal. If you hear noise in the signal, change to a different channel until a clean signal comes through. See the instructions for changing the RF frequency in [Operation](#) for more information.

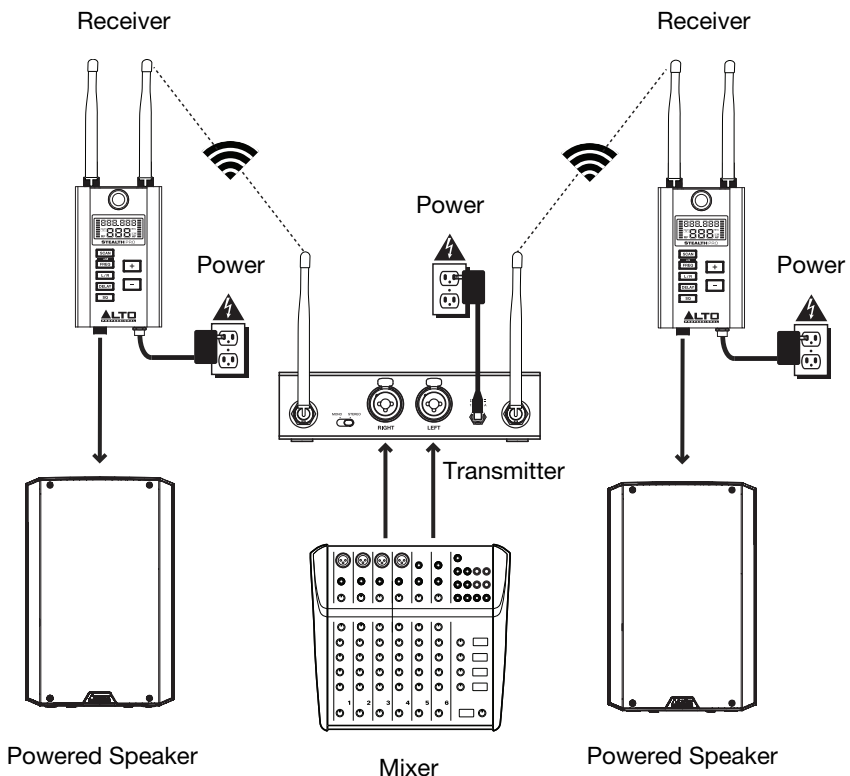

Operation

To set up and use your Stealth Pro, follow the steps in this chapter *in order*. If you are setting up a system using multiple receivers, set up each receiver *one at a time*, and keep each receiver powered on as you set up additional units.

Setting Up the Receiver

Frequency Selection

1. Use the included **mini-XLR to XLR cable** to connect the receiver's **Audio Output** to your loudspeaker.
2. Use the included **power adapter** to connect the receiver's **power connector** to your power source. The receiver will power on automatically.
3. Set the receiver's channel using one of the following methods:

- To automatically select a frequency:
 - i. Press the **Scan** button to automatically scan for the next available RF channel. The channel will flash on the **Display** and the RF meter will show the level of RF congestion for each scanned channel in real-time.

To exit auto frequency selection at any time during the scanning process, press the **Freq** button. Press the **L/R**, **Delay**, or **SQ** buttons to exit Scan mode and enter that respective mode. The receiver will revert to the last selected frequency.

- ii. Once the receiver finds the next available channel with an acceptable RF congestion level, it will hold that channel and continue flashing the channel number in the display. During this time you can audition the held channel.
- iii. If you need to keep scanning for a different available frequency, press the **Up/Down** buttons while the channel is flashing to continue scanning in that direction for the next available channel.
- iv. Press the **Scan** button to select the auto-scanned frequency and enter broadcast mode. The RF indicator in the display will flash, indicating that the selected frequency is being broadcast to the transmitter via the 2.4 GHz frequency (see image).



If the **Scan** button is not pressed after 5 minutes, the receiver will exit Scan mode and revert to the previously selected frequency.

- v. Once the transmitter has synced with the receiver (see [Setting Up the Transmitter](#) below), the receiver will automatically stop broadcasting the selected frequency and the RF indicator will stop flashing. You can exit broadcast mode by pressing the **Scan** button to return to normal operation, or press the **L/R**, **Delay**, or **SQ** buttons to exit broadcast mode and enter the selected function.

- To manually select a frequency:
 - i. Press the **Freq** button once to enter manual frequency selection mode. The RF frequency and channel will flash on the **Display**.
 - ii. With the frequency flashing, press the **Up/Down** buttons to increase (+) or decrease (-) the frequency and corresponding channel.
 - iii. When an acceptable frequency is found, press **Freq** a second time to complete manual frequency selection and enter broadcast mode. The RF indicator will flash in the display, signaling that the selected frequency is being broadcast to the transmitter via the 2.4 GHz frequency (see image, above).
 - iv. Once the transmitter has synced with the receiver (see [Setting Up the Transmitter](#) below), the receiver will automatically stop broadcasting the selected frequency and the RF indicator will stop flashing. You can exit broadcast mode by pressing the **Scan** button to return to normal operation, or press the **L/R**, **Delay**, or **SQ** buttons to exit broadcast mode and enter the selected function.
- 4. The transmitter must be in **Sync** mode to accept frequency changes made by the receiver.
 - The receiver will stop sending frequency data if it receives an RF signal lock from the transmitter, or if it receives no RF signal lock after 10 minutes.

Delay Line Adjustment

1. Press the **Delay** button once to enter delay line adjustment mode. The measurement units on the display will flash. By default, the selected measurement unit when the Delay button is first pressed is milliseconds (ms). To change the measurement unit:
 - i. Press Delay a second time to change the unit to feet (ft.).
 - ii. Press Delay a third time to change the unit to meters (m).
 - iii. If Delay is pressed a fourth time, the measurement units will stop flashing and delay line adjustment mode is exited. To start over, press Delay again.
2. Once the measurement unit is selected, use the **Up/Down** buttons to increase (+) or decrease (-) the delay parameter. Increasing the delay amount greater than zero should cause the **Delay On** icon in the **Display** to light.
 - Single press the **Up/Down** buttons to adjust the value incrementally.
 - Press and hold the **Up/Down** buttons to continually adjust the value.
3. When the desired value is reached, press the **Delay** button to exit delay line adjustment mode. You can also press the **Scan**, **Freq**, **L/R**, **Delay**, or **SQ** buttons to exit delay line adjustment mode and enter that respective mode.

Setting Up the Transmitter

1. Use a standard XLR cable or 1/4" (6.35 mm) cable (not included) to connect your mixer or other audio source to the transmitter's **Combo Inputs**.
2. Use the included **power adapter** to connect the transmitter's **power connector** to your power source. Press the **Power Switch** to turn the transmitter on.
3. To enter frequency selection mode, first press the **Freq** button on the transmitter.
 - i. Press once for Channel 1. The Channel 1 frequency will flash on the **Display**.
 - ii. Press a second time within 10 seconds of the first press to enter frequency selection mode for Channel 2. The Channel 2 frequency will flash on the **Display**.
 - iii. Press a third time within 10 seconds of the second press to exit manual frequency selection mode.

Next, set the transmitter's frequency using one of the following methods:

- To automatically synchronize the transmitter with the receiver's selected frequency:
 - i. Make sure the receiver is powered on and within **3 feet (1 meter)** of the transmitter.
 - ii. Press the **Sync** button on the transmitter. The Sync indicators will flash on both channels in the **Display**, and the transmitter is ready to receive channel and frequency information from the receivers.
 - iii. With Sync flashing on the transmitter, press the **Freq** button on the receiver you want to synchronize until the RF indicator flashes on the **Display** (see image). When the RF indicator flashes, the receiver will enter broadcast mode and transmit channel and frequency information via the 2.4 GHz frequency.



If the transmitter has not received a frequency from the receiver after 5 minutes, it will exit Sync mode and revert to the last set frequency. You can also press the **Sync** button a second time while the **Display** is flashing to exit automatic frequency selection mode.

- iv. When synchronization is complete and the receiver exits broadcast mode, the RF indicator will stop flashing on the receiver and the Sync indicator will stop flashing and disappear on the synchronized channel of the transmitter.

Important: If you are setting up a system using multiple receiver-transmitter pairs, set up each receiver one at a time and keep each receiver powered on as you set up additional units. This will prevent each pair from automatically selecting the same channel.

- To manually select a frequency:
 - i. With Channel 1 or Channel 2 flashing on the transmitter (see above), press the **Up/Down** buttons on the transmitter to increase (+) or decrease (-) the frequency and corresponding channel.
 - ii. When an acceptable frequency is found, press **Freq** again to exit manual frequency selection mode. The frequency will stop flashing, and the new RF channel is now active.
4. Press the **Vol** button until the volume level of the appropriate channel flashes in the **Display**. Use the **Up/Down** buttons to adjust the volume level. When finished, press the **Vol** button until the display stops flashing.

Features

Transmitter

Front Panel

- Power Switch:** This switch turns the transmitter on or off.
- Display:** This display shows the current channel, frequency, and AF volume level. See [Display](#) for more information.
- Up/Down (+/-):** Use these buttons to adjust the selected value on the **Display**.
- Volume:** Press this button to adjust the incoming signal level.
- Sync:** Press this button to automatically synchronize with the receiver. See [Operation](#) for more information.
- Freq:** Press this button to manually select the RF frequency and channel for each stereo channel. The selected channel will flash on the **Display**. See [Operation](#) for more information.
 - Press once to manually adjust the Left Channel.
 - Press a second time to manually adjust the Right Channel.
 - Press a third time to exit manual frequency adjustment mode.



Display

- AF:** This meter shows the current audio signal level received from the **Combo Inputs**.
- Frequency:** This is the current RF frequency in **MHz**.
- Channel (region specific):** This is the current RF channel number. The number of available channels depends on your region.

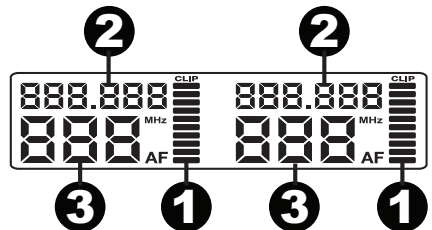

Rear Panel

- Power Connector:** Connect the included 12 V, 1.0 A **power adapter** here.
- Combo Inputs:** Connect balanced or unbalanced 1/4" (6.35 mm) or XLR line-level sources here.
- Mono/Stereo Select:** Adjust this switch to change the wireless signal that is sent to the receiver to be either mono or stereo.
- Antenna Terminals:** Attach the BNC **antennas** to these connectors. Place the antennas in a vertical position for best results in transmitting the wireless signal. If the wireless signal quality is poor, change the position of the antennas.

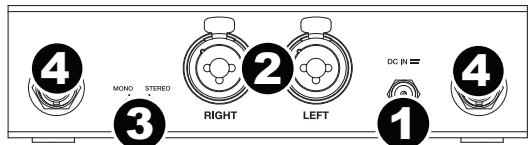

Receiver

Top Panel

1. **Antennas (BNC):** The wireless receiver's 2 antennas receive the signal that is sent from the transmitter. Place the antennas in a vertical position for best results in transmitting the wireless signal. If the wireless signal quality is poor, change the position of the antennas.
2. **Display:** This display shows the current channel, frequency, and other settings. See [Display](#) for more information.
3. **Mount:** Use this M10 mounting point to attach the receiver to a loudspeaker.
4. **Up/Down (+/-):** Use these buttons adjust the selected value on the **Display**.
5. **Scan:** Press this button to automatically scan for the best available RF frequency and channel. See [Operation](#) for more information.
6. **Freq:** Press this button to manually select the RF frequency and channel. See [Operation](#) for more information.
7. **L/R:** Selects which stereo channel the receiver receives from the transmitter. This only applies if both receivers are being used in a stereo application. On both receivers, set the switch to the appropriate positions that match the L/R speaker configuration.
8. **Delay:** Press this button to adjust the time alignment of loudspeakers depending on their position. See [Operation](#) for more information.
 - i. Press once to enter delay line adjustment mode. The selected measurement unit will flash on the Display. The default measurement unit is milliseconds (ms)
 - ii. Press a second time to change the measurement unit to feet (ft.).
 - iii. Press a third time to change the measurement unit to meters (m).
 - iv. Press a fourth time to exit delay line adjustment mode.
9. **SQ (Squelch):** Sets an RF signal level limit. Signals must come in above that noise limit in order to pass through the squelch filter. Higher settings allow for greater noise reduction and dynamic range, but a setting that's too high can cause intentionally quieter sounds to be silenced along with the noise. Be sure to experiment with different settings to find an optimal balance.

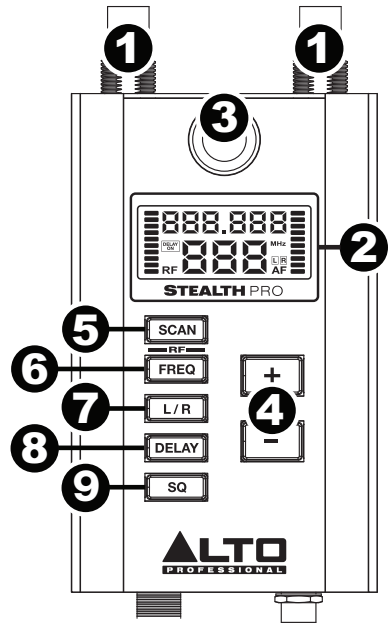

Display

1. **RF:** During the scan process, the RF meter shows the relative amount of RF noise on each scanned frequency. A low meter value means that the RF channel is clear, while a high RF meter value indicates that there is a significant amount of RF interference on the currently scanned channel.
2. **AF:** This meter shows the current audio signal level sent from the receiver's **Audio Output**.
3. **Frequency:** This is the current RF frequency in **MHz**.
4. **Channel (region specific):** This is the current RF channel number. The number of available channels depends on your region.
5. **L/R:** Indicates which stereo channel the receiver is receiving from the transmitter.
6. **Delay:** Indicates whether the **Delay** function is on or off and displays the selected measurement unit. The available measurement units are milliseconds (ms), feet (ft.), and meters (m).

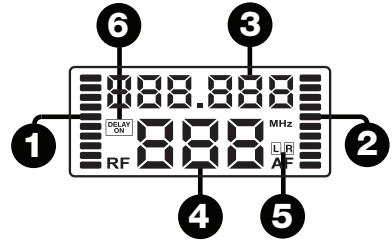

Rear Panel

1. **Power Connector:** Connect the included 12 V, 1.0 A power adapter here.
2. **Audio Output (mini-XLR):** Use the included mini-XLR to XLR cable to connect this balanced output to your loudspeaker.

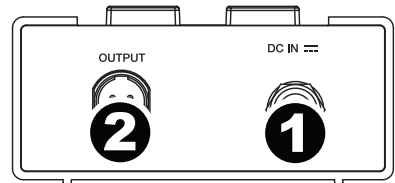

Troubleshooting

Problem	Solution
<p>The receiver does not produce any sound.</p>	<p>Make sure the receiver's power adapter is properly connected to the power connector and a power source.</p> <p>Make sure the receiver's audio output is properly connected to your mixer, amplifier system, etc. Also, make sure the volume controls on your mixer and speaker are turned up.</p> <p>Make sure both the transmitter and receiver are set to the same RF frequency and channel.</p> <p>Make sure the receiver and transmitter are within 200 feet (60 meters) and have a clear line of sight. Also, make sure the receiver is not immediately near any metal objects or devices that could cause RF interference (other wireless systems, TVs, radio, etc.).</p> <p>Adjust the squelch control setting. A higher squelch setting provides better protection against interference but may also reduce signal range. Choose a setting that most effectively mutes interference yet allows the true signal to pass through. If poor signal quality requires a higher squelch setting, try to eliminate the interference or switch the transmitter/receiver channel to avoid a loss of signal range.</p>
<p>There is audible interference in the transmission.</p>	<p>Make sure the receiver and transmitter are within 200 feet (60 meters) and have a clear line of sight. Also, make sure the receiver is not immediately near any metal objects or devices that could cause RF interference (other wireless systems, TVs, radio, etc.).</p> <p>Change the RF frequency and channel on both the transmitter and receiver (to the same channel).</p> <p>If you are using multiple transmitter-receiver pairs, use only one pair at a time, or make sure the pairs are not using the same or adjacent frequencies.</p> <p>Adjust the squelch control setting. A higher squelch setting provides better protection against interference but may also reduce signal range. Choose a setting that most effectively mutes interference yet allows the true signal to pass through. If poor signal quality requires a higher squelch setting, try to eliminate the interference or switch the transmitter/receiver channel to avoid a loss of signal range.</p>
<p>The signal is distorted.</p>	<p>Make sure the receiver is not immediately near any metal objects or devices that could cause RF interference (other wireless systems, TVs, radio, etc.).</p> <p>Make sure the receiver antennas do not touch each other.</p> <p>Keep any connected audio cables away from the antennas.</p> <p>Make sure no other devices are sending signals on the same RF frequency and channel.</p> <p>Change the RF frequency and channel on both the transmitter and receiver (to the same channel).</p>

Guía del usuario (Español)

Introducción

Contenido de la caja

Transmisor Stealth Pro (1)	Orejeta corta para rack (2)
Receptor Stealth Pro (2)	Orejeta larga para rack (1)
Adaptadores de alimentación (3)	Pernos M4 de acoplamiento de orejeta para rack (5)
Cables mini XLR a XLR (2)	Soporte de acoplamiento central (1)
Antenas removibles (6)	Guía del usuario
Tornillos M10 (2)	Manual sobre la seguridad y garantía

Soporte

Para obtener la información más completa acerca de este product (los requisitos del sistema, compatibilidad, etc) y registro del producto, visite altoprofessional.com.

Para soporte adicional del producto, visite altoprofessional.com/support.

Precauciones importantes para la seguridad

Para tener en cuenta: Alto Professional e inMusic no son responsables del uso de sus productos o el mal uso de esta información para cualquier propósito. Alto Professional e inMusic no son responsables del mal uso de sus productos causados por la omisión del cumplimiento de los procedimientos de inspección y mantenimiento. Para más información, consulte también el manual de seguridad y garantía incluido.

Nivel de sonido

La exposición a niveles muy altos de ruido puede causar pérdidas auditivas permanentes. La Administración de Seguridad y Salud Ocupacional de EE.UU. (OSHA) ha especificado los niveles de exposición permisibles a ciertos niveles de ruido. Según la OSHA, la exposición a niveles de presión sonora (SPL) elevados que excedan estos límites puede causar pérdidas auditivas. Cuando utilice equipos capaces de generar SPL elevados, use protecciones auditivas mientras dichos equipos están en funcionamiento.

Horas diarias	SPL (dB)	Ejemplo
8	90	Música de bajo volumen
6	92	Tren
4	95	Tren subterráneo
3	97	Monitores de escritorio de alto nivel
2	100	Concierto de música clásica
1,5	102	Remachadora
1	105	Máquina fabril
0,50	110	Aeropuerto
0,25 o menos	115	Concierto de rock

Inicio rapido

Montaje

Nota: Si requiere asistencia, póngase en contacto con el servicio al cliente de Alto Professional ingresando a altoprofessional.com/support.

Montaje del receptor en el altavoz

Use el tornillo M10 suministrado para conectar el receptor Stealth Pro Wireless al punto de conexión del altavoz alimentado.

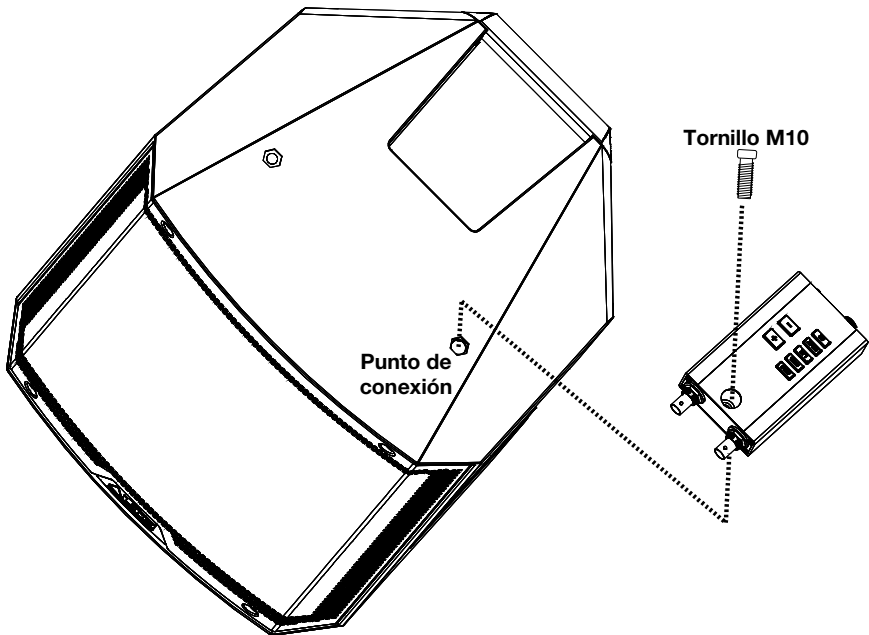

Montaje en rack de un transmisor

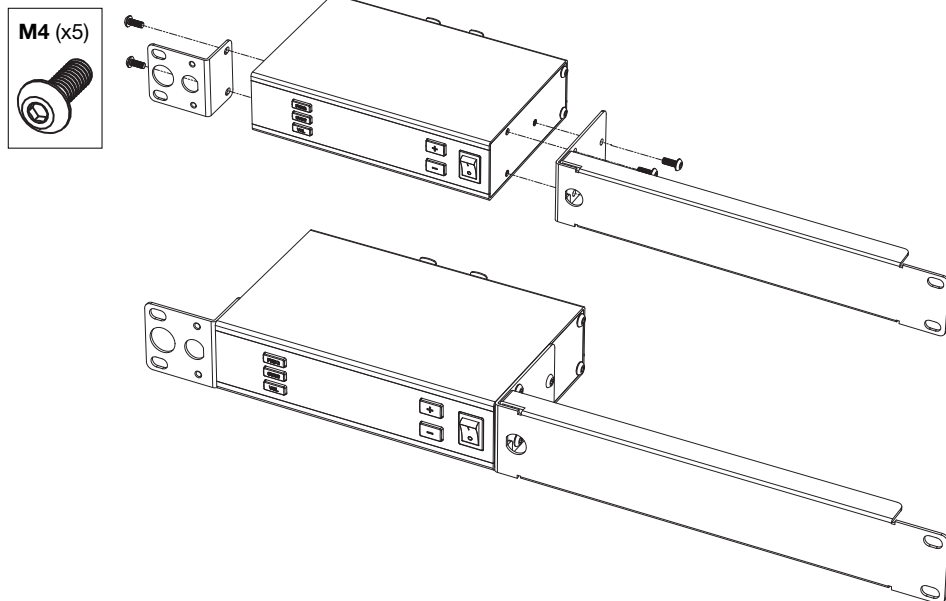

Montaje en rack de dos transmisores

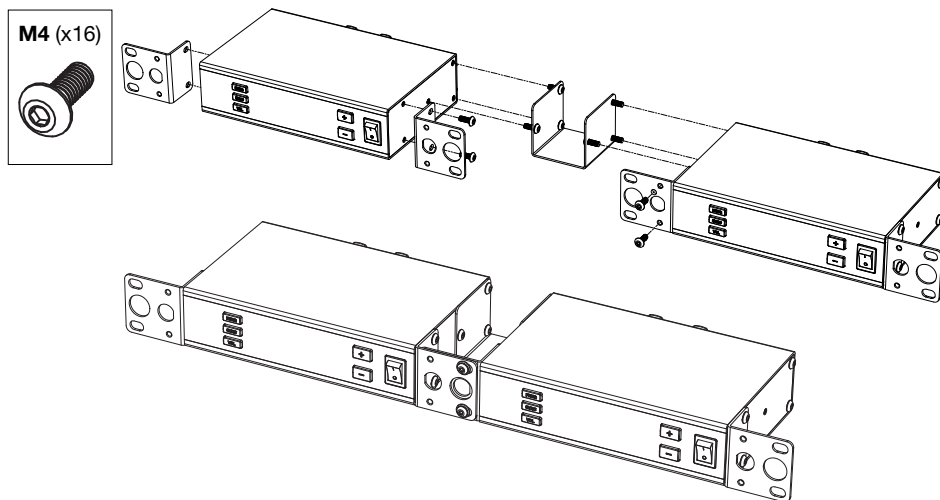

Diagramas de conexión

Los elementos que no se enumeran en [Introducción > Contenido de la caja](#) se venden por separado.

Ejemplo 1 – Configuración monocal

Para enviar señales mono del transmisor Stealth Wireless a un solo receptor:

1. Conecte la salida principal de su mezclador a una entrada del transmisor Stealth Pro y conecte la salida del receptor a la entrada de su altavoz. Mantenga todos los controles de volumen del mezclador y ajuste del transmisor en sus valores mínimos.

Nota: Con el transmisor se ajusta a mono, cualquier entrada se puede transmitir en ambos canales. Esto le permite ajustar los niveles de la señal que se envía a zonas separadas, por ejemplo.

2. Encienda el transmisor y el receptor del Stealth Pro. Ajuste sus canales a números coincidentes. Consulte las instrucciones sobre el uso de la función de sincronización automática en la sección [Funcionamiento](#) para más información.
3. Ajuste las antenas del transmisor y el receptor a una posición vertical para lograr los mejores resultados en la transmisión de la señal inalámbrica. Si la calidad de la señal inalámbrica es pobre, cambie la posición de las antenas.
4. Configure el transmisor a **mono** y ajuste el control de ajuste para obtener una señal intensa sin recorte.
5. Encienda el altavoz, ajuste el nivel de salida de su mezclador y ajuste los controles de ajuste del transmisor para oír la señal de audio. Si oye ruido en la señal, cambie a un canal diferente hasta que oiga una señal limpia. Consulte las instrucciones para el cambio de la frecuencia de RF en la sección [Funcionamiento](#) para más información.

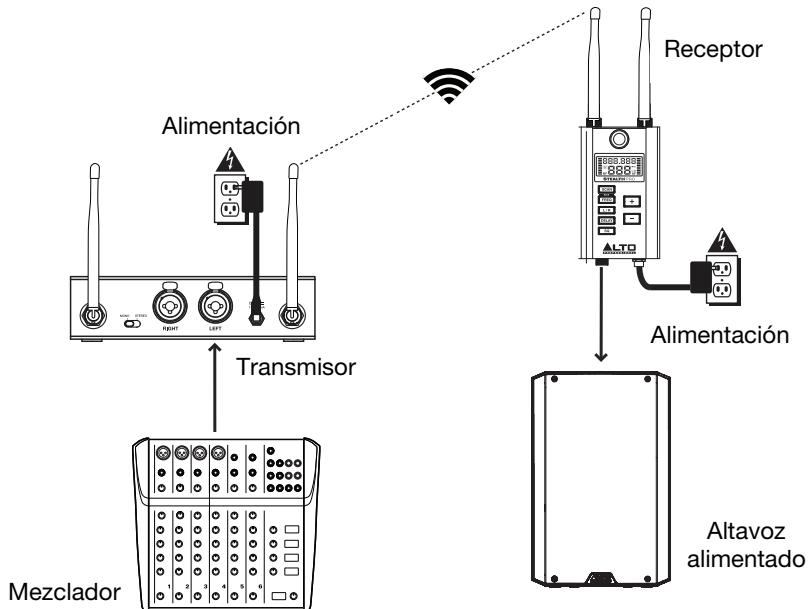

Ejemplo 2 – Configuración de doble canal

Para enviar señales estéreo del transmisor Stealth Wireless a dos receptores:

1. Conecte la salida principal de su mezclador a una entrada del transmisor Stealth Pro y conecte la salida del receptor a la entrada de su altavoz. Mantenga todos los controles de volumen del mezclador y ajuste del transmisor en sus valores mínimos.
2. Encienda el transmisor y los receptores del Stealth Pro. Ajuste sus canales a números coincidentes. Consulte las instrucciones sobre el uso de la función de sincronización automática en la sección **Funcionamiento** para más información.
3. Ajuste las antenas del transmisor y el receptor a una posición vertical para lograr los mejores resultados en la transmisión de la señal inalámbrica. Si la calidad de la señal inalámbrica es pobre, cambie la posición de las antenas.
4. Configure el transmisor a **stereo** y ajuste los controles de ajuste para obtener una señal intensa sin recorte.
5. Encienda el altavoz, ajuste el nivel de salida de su mezclador y ajuste los controles de ajuste del transmisor para oír la señal de audio. Si oye ruido en la señal, cambie a un canal diferente hasta que oiga una señal limpia. Consulte las instrucciones para el cambio de la frecuencia de RF en la sección **Funcionamiento** para más información.

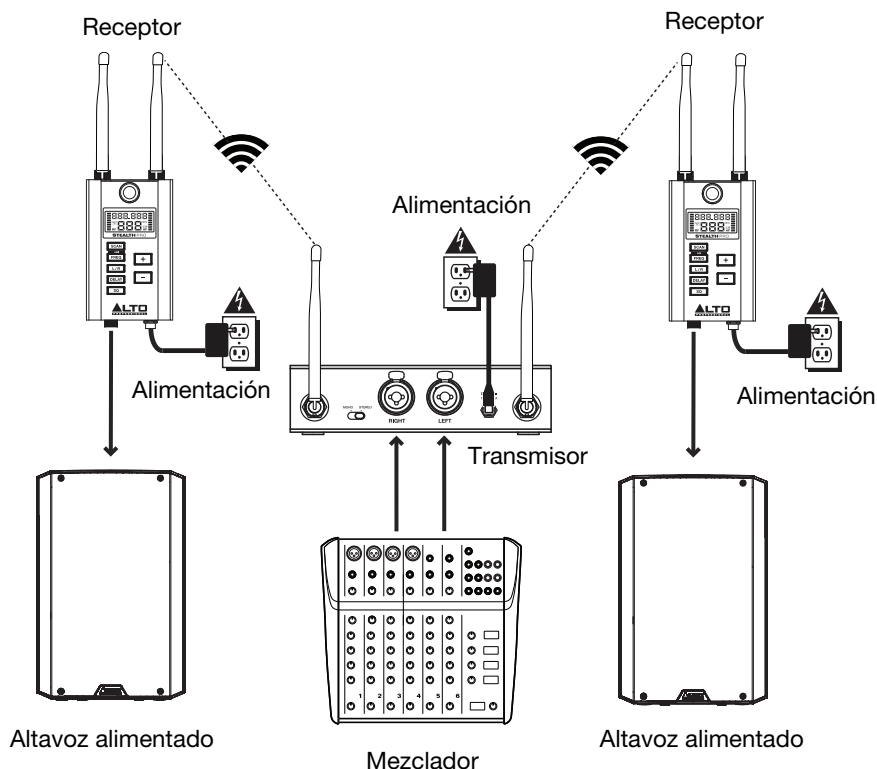

Funcionamiento

Para instalar y utilizar su Stealth Pro, siga los pasos en este capítulo *en orden*. Si está instalando un sistema con múltiples receptores, instale cada receptor *de a uno a la vez* y mantenga cada receptor encendido a medida que instala los otros.

Preparación del receptor

Selección de frecuencia

1. Utilice el **cable mini XLR a XLR** incluido para conectar la **salida de audio** del receptor a su altavoz.
2. Utilice el **adaptador de corriente** incluido para conectar el **conector de corriente** del receptor a su fuente de corriente. El receptor se encenderá automáticamente.
3. Ajuste el canal del receptor mediante uno de los siguientes métodos:

- Cómo seleccionar una frecuencia de forma automática:
 - i. Pulse el botón **Scan** (explorar) para explorar de forma automática el siguiente canal de RF disponible. El canal parpadeará en la **pantalla** y el medidor de RF mostrará el nivel de congestión de RF para cada canal explorado en tiempo real.

Para salir de la selección de frecuencia automática en cualquier momento durante el proceso de exploración, pulse el botón **Freq.** Pulse los botones **L/R**, **Delay** (retardo) o **SQ** para salir del modo de exploración y entrar ese modo respectivo. El receptor regresará a la última frecuencia seleccionada.

- ii. Una vez que el receptor encuentre el siguiente canal disponible con un nivel de congestión de RF aceptable, permanecerá en ese canal y hará parpadear continuamente el número del canal en la pantalla. Durante este período usted puede probar el canal seleccionado.
- iii. Si necesita seguir explorando hasta encontrar una frecuencia diferente disponible, pulse los botones **subir/bajar** mientras el canal esté parpadeando para seguir buscando el siguiente canal disponible en esa dirección.

- iv. Pulse el botón **Scan** para seleccionar la frecuencia explorada automáticamente y entrar al modo de transmisión. El indicador de RF en la pantalla parpadeará, indicando que la frecuencia seleccionada se está transmitiendo hacia el transmisor a través de la frecuencia de 2,4 GHz (ver imagen).



Si el botón **Scan** no se pulsa tras 5 minutos, el receptor saldrá del modo de exploración y volverá a la frecuencia anteriormente seleccionada.

- v. Una vez que el transmisor se ha sincronizado con el receptor (consulte [Preparación del transmisor](#) más abajo), el receptor dejará de transmitir automáticamente por la frecuencia seleccionada y el indicador de RF dejará de parpadear. Puede salir del modo de transmisión pulsando el botón **Scan** para regresar al funcionamiento normal, o pulsar los botones **L/R**, **Delay** o **SQ** para salir del modo de transmisión y entrar a la función seleccionada.

- Cómo seleccionar una frecuencia de forma manual:
 - i. Pulse el botón **Freq** una vez para entrar al modo de selección manual de frecuencia. La frecuencia y canal de RF parpadearán en la **pantalla**.
 - ii. Cuando la frecuencia está parpadeando, pulse los botones **subir/bajar** para aumentar (+) o disminuir (-) la frecuencia y su canal correspondiente.
 - iii. Una vez que se encuentra una frecuencia aceptable, pulse **Freq** una segunda vez para completar la selección manual de frecuencia y entrar al modo de transmisión. El indicador de RF parpadeará en la pantalla, indicando que la frecuencia seleccionada se está transmitiendo hacia el transmisor a través de la frecuencia de 2,4 GHz (ver imagen más arriba).
 - iv. Una vez que el transmisor se ha sincronizado con el receptor (consulte [Preparación del transmisor](#) más abajo), el receptor dejará de transmitir automáticamente por la frecuencia seleccionada y el indicador de RF dejará de parpadear. Puede salir del modo de transmisión pulsando el botón **Scan** para regresar al funcionamiento normal, o pulsar los botones **L/R**, **Delay** o **SQ** para salir del modo de transmisión y entrar a la función seleccionada.
- 4. El transmisor debe estar en modo de **sincronización** para aceptar los cambios de frecuencia realizados por el receptor.
 - El receptor dejará de enviar datos de frecuencias si recibe un bloqueo de señal de RF proveniente del transmisor o si no recibe ningún bloqueo de señal de RF tras 10 minutos.

Ajuste de la línea de retardo

1. Pulse el botón **Delay** una vez para entrar al modo de ajuste de la línea de retardo. Las unidades de medida parpadeará en la pantalla. Por defecto, la unidad de medida seleccionada cuando el botón Delay se usa por primera vez son los milisegundos (ms). Cómo cambiar la unidad de medida:
 - i. Pulse Delay una segunda vez para cambiar la unidad a pies (ft.).
 - ii. Pulse Delay una segunda vez para cambiar la unidad a metros (m).
 - iii. Si pulsa Delay una cuarta vez, las unidades de medida dejarán de parpadear y saldrá del modo de ajuste de la línea de retardo. Para volver a comenzar, pulse Delay nuevamente.
2. Una vez seleccionada la unidad de medida, utilice los botones **subir/bajar** para aumentar (+) o disminuir (-) el parámetro de retardo. Aumentar una cantidad de retardo mayor que cero causará que el icono **Delay On** (retardo activado) en la **pantalla** se ilumine.
 - Pulse los botones **subir/bajar** una sola vez para ajustar el valor de forma incremental.
 - Mantenga pulsados los botones **subir/bajar** para ajustar el valor de forma continua.
3. Cuando se llegue al valor deseado, pulse el botón **Delay** para salir del modo de ajuste de la línea de retardo. También puede pulsar los botones **Scan**, **Freq**, **L/R**, **Delay** o **SQ** para salir del modo de ajuste de la línea de retardo y entrar al modo respectivo.

Preparación del transmisor

1. Utilice un cable XLR estándar o un cable de 6,35 mm (1/4 pulg.) estándar para conectar su mezclador u otra fuente de audio a las **entradas combinadas**.
2. Utilice el **adaptador de corriente** para conectar el **conector de corriente** del transmisor a su fuente de corriente. Pulse el **interruptor de encendido** para encender el transmisor.
3. Para entrar al modo de selección de frecuencia, pulse primero el botón **Freq** del transmisor.
 - i. Pulse una vez para seleccionar el Canal 1. La frecuencia del Canal 1 parpadeará en la **pantalla**.
 - ii. Púlselo una segunda vez a menos de 10 segundos de haberlo pulsado por primera vez para entrar al modo de selección de frecuencia para el Canal 2. La frecuencia del Canal 2 parpadeará en la **pantalla**.
 - iii. Púlselo una tercera vez a menos de 10 segundos de haberlo pulsado por segunda vez para salir del modo de selección manual de frecuencia.

- Cómo sincronizar el transmisor de forma automática con la frecuencia seleccionada del receptor:

- i. Asegúrese de que el receptor esté encendido y a menos de **3 pies (1 metro)** del transmisor.
- ii. Pulse el botón **Sync** del transmisor. Los indicadores de sincronización parpadearán en ambos canales en la **pantalla** y el transmisor estará listo para recibir información sobre el canal y la frecuencia desde los receptores.
- iii. Mientras parpadea Sync en el transmisor, pulse el botón **Freq** en el receptor que desea sincronizar hasta que el indicador de RF parpadee en la **pantalla** (ver imagen). Cuando parpadee el indicador de RF, el receptor entrará en modo de transmisión y transmitirá la información sobre el canal y la frecuencia a través de la frecuencia de 2,4 GHz.



Si el transmisor no ha recibido la frecuencia proveniente desde el receptor tras 5 minutos, saldrá del modo de sincronización y volverá a la última frecuencia establecida. También puede pulsar el botón **Sync** una segunda vez mientras la **pantalla** esté parpadeando para salir del modo de selección automática de frecuencia.

- iv. Cuando se complete la sincronización y el receptor salga del modo de transmisión, el indicador de RF dejará de parpadear en el receptor y el indicador Sync dejará de parpadear y desaparecerá en el canal sincronizado del transmisor.

Importante: Si está instalando un sistema con múltiples pares de receptor-transmisor, instale cada par de a uno a la vez y mantenga cada receptor encendido a medida que instala los otros. Esto evitará que cada par seleccione automáticamente el mismo canal.

- Cómo seleccionar una frecuencia de forma manual:

- i. Con el Canal 1 o el Canal 2 parpadeando en el transmisor (ver más arriba), pulse los botones **subir/bajar** en el transmisor para aumentar (+) o disminuir (-) la frecuencia y su canal correspondiente.
 - ii. Una vez que se encuentra una frecuencia aceptable, pulse **Freq** nuevamente para salir del modo de selección manual de frecuencia. La frecuencia dejará de parpadear y el nuevo canal de RF estará activo.
4. Pulse el botón **Vol** hasta que el nivel de volumen del canal apropiado parpadee en la **pantalla**. Utilice los botones **subir/bajar** para ajustar el nivel de volumen. Una vez que termine, pulse el botón **Vol** hasta que la pantalla deje de parpadear.

Características

Transmisor

Panel frontal

- Interruptor de encendido:** Este interruptor enciende y apaga el transmisor.
- Pantalla:** Esta pantalla muestra el canal, la frecuencia y nivel de volumen de AF actuales. Consulte [Pantalla](#) para más información.
- Subir/Bajar (+/-):** Utilice estos botones para ajustar el valor seleccionado en la **pantalla**.
- Volumen:** Pulse este botón para ajustar el nivel de la señal entrante.
- Sincronización:** Pulse este botón para sincronizar automáticamente con el transmisor. Consulte [Funcionamiento](#) para más información.
- Freq (Frecuencia):** Pulse este botón para seleccionar de forma manual la frecuencia de RF y el canal para cada canal estéreo. El canal seleccionado parpadeará en la **pantalla**. Consulte [Funcionamiento](#) para más información.
 - Púselo una vez para ajustar el canal izquierdo de forma manual.
 - Púselo una segunda vez para ajustar el canal derecho de forma manual.
 - Púselo una tercera vez para salir del modo de ajuste manual de frecuencia.



Pantalla

- AF:** Este medidor muestra el nivel de la señal de audio actual que se recibe por las **entradas combinadas**.
- Frequency (Frecuencia):** La frecuencia actual en **MHz**.
- Channel (específico para cada región):** El número del canal actual. La cantidad de canales disponibles depende de su región.

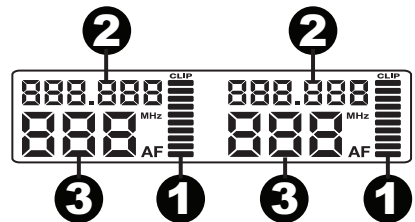

Panel trasero

- Conector de corriente:** Conecte aquí el adaptador de corriente de 12 V, 1.0 A incluido.
- Entradas combinadas:** Conecte aquí las fuentes de nivel de línea balanceadas o no balanceadas de 6.35 mm (1/4 pulg.) o XLR.
- Selección mono/estéreo:** Ajuste este interruptor para cambiar la señal inalámbrica que se envía al receptor al modo mono o estéreo.
- Antenas:** Conecte las antenas BNC en estos conectores. Coloque las antenas en posición vertical para lograr los mejores resultados en la transmisión de la señal inalámbrica. Si la calidad de la señal inalámbrica es pobre, cambie la posición de las antenas.

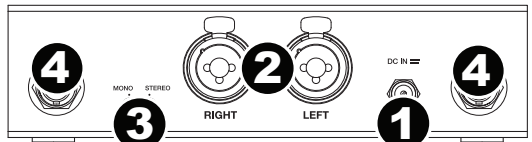

Receptor

Panel superior

- Antenas (BNC):** Las 2 antenas del receptor inalámbrico reciben la señal que se envía desde el transmisor. Coloque las antenas en posición vertical para lograr los mejores resultados en la transmisión de la señal inalámbrica. Si la calidad de la señal inalámbrica es pobre, cambie la posición de las antenas.
- Pantalla:** Esta pantalla muestra el canal, la frecuencia y demás ajustes actuales. Consulte [Pantalla](#) para más información.
- Montaje:** Utilice este punto de montaje M10 para montar el receptor a un altavoz.
- Subir/Bajar (+/-):** Utilice estos botones para ajustar el valor seleccionado en la **pantalla**.
- Scan (Explorar):** Pulse este botón para explorar de forma automática el mejor canal y frecuencia de RF disponibles. Consulte [Funcionamiento](#) para más información.
- Freq (Frecuencia):** Pulse este botón para seleccionar de forma manual la frecuencia y el canal de RF. Consulte [Funcionamiento](#) para más información.
- L/R (izquierdo/derecho):** Selecciona el canal estéreo que el receptor recibe desde el transmisor. Esto vale sólo si ambos receptores se están usando en una aplicación estéreo. En ambos receptores, coloque el interruptor en las posiciones apropiadas que coincidan con la configuración de altavoces izquierdo/derecho.
- Delay (Retardo):** Pulse este botón para ajustar la alineación temporal de los altavoces en función de su posición. Consulte [Funcionamiento](#) para más información.
 - Pulse el botón una vez para entrar al modo de ajuste de la línea de retardo. La unidad de medida seleccionada parpadeará en la pantalla. La unidad de medida por defecto es el pie (ft.)
 - Pulse el botón una segunda vez para cambiar la unidad a metros (m).
 - Pulse el botón una tercera vez para cambiar la unidad a milisegundos (ms).
 - Púlselo una cuarta vez para salir del modo de ajuste de la línea de retardo.
- SQ (Silenciador de ruido):** Establece un límite de nivel de la señal de RF. Las señales deben superar ese nivel de ruido para pasar por el filtro silenciador. Los ajustes más altos permiten una mayor reducción del ruido y rango dinámico, pero un ajuste demasiado alto puede causar que los sonidos intencionalmente más leves sean silenciados junto con el ruido. Asegúrese de experimentar con diferentes ajustes para encontrar un balance óptimo.

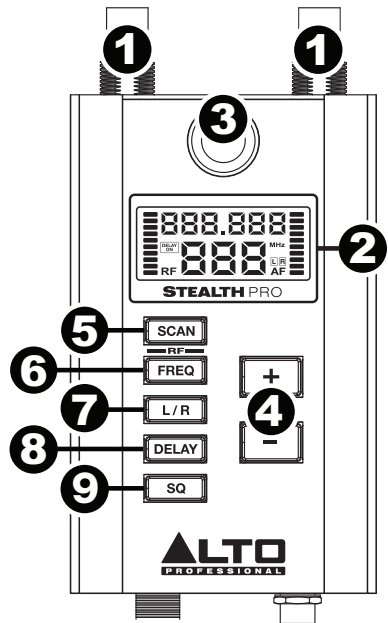

Pantalla

1. **RF** (Radiofrecuencia): Durante el proceso de exploración, el medidor de RF muestra la cantidad relativa de ruido de RF en cada frecuencia que se explora. Un valor bajo del medidor significa que el canal de RF está despejado, mientras que un valor alto del medidor de RF indica que existe una cantidad significativa de interferencia de RF en el canal actualmente explorado.
2. **AF** (Volumen del audio): Este medidor muestra el nivel de la señal de audio actual enviado desde las **salidas de audio** del receptor.
3. **Frequency** (Frecuencia): La frecuencia actual en **MHz**.
4. **Canal (específico para cada región)**: El número del canal actual. La cantidad de canales disponibles depende de su región.
5. **L/R** (izquierdo/derecho): Indica el canal estéreo que el receptor recibe desde el transmisor.
6. **Delay** (Retardo): Indica si la función **Delay** está encendida o apagada y muestra la unidad de medida seleccionada. Las unidades de medida disponibles son los milisegundos (ms), los pies (ft.) y los metros (m).

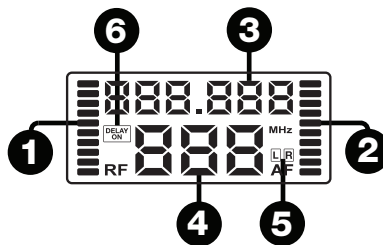

Panel trasero

1. **Conector de corriente:** Conecte aquí el adaptador de corriente de 12 V, 1.0 A incluido.
2. **Salida de audio (mini-XLR):** Utilice el cable mini XLR a XLR incluido para conectar esta salida balanceada a su altavoz.

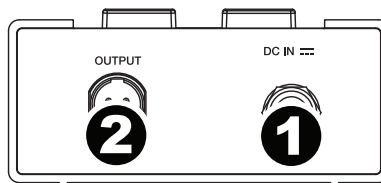

Solución de problemas

Problema	Solución
<p>El receptor no produce ningún sonido.</p>	<p>Asegúrese de que el adaptador de corriente del receptor esté conectado correctamente a la entrada de corriente y a la fuente de corriente.</p> <p>Asegúrese de que la salida de audio del receptor esté conectada correctamente a su mezclador, sistema de amplificación, etc. Además asegúrese de que los controles de volumen del mezclador y los altavoces estén subidos.</p> <p>Asegúrese de que tanto el transmisor como el receptor estén sintonizados al mismo canal y frecuencia RF.</p> <p>Asegúrese de que el receptor y el transmisor estén encendidos y a menos de 200 pies (60 metros) de distancia entre sí y en línea de visión directa. Además, asegúrese de que el receptor no esté inmediatamente cerca de ningún objeto o dispositivo metálico que pudiera causar interferencia de RF (otros sistemas inalámbricos, TV, radio, etc.).</p> <p>Ajuste el control del silenciador de ruido. Un valor de ajuste mayor del silenciador de ruido proporciona mejor protección contra la interferencia pero puede también reducir el rango de señal. Elija el ajuste que silencie la interferencia más eficazmente y permita a la vez que pase la señal verdadera. Si la calidad pobre de la señal requiere un ajuste mayor del silenciador de ruido, trate de eliminar la interferencia o cambie el canal del transmisor/receptor para evitar la pérdida de rango de señal.</p>
<p>Se escucha interferencia en la transmisión.</p>	<p>Asegúrese de que el receptor y el transmisor estén encendidos y a menos de 200 pies (60 metros) de distancia entre sí y en línea de visión directa. Además, asegúrese de que el receptor no esté inmediatamente cerca de ningún objeto o dispositivo metálico que pudiera causar interferencia de RF (otros sistemas inalámbricos, TV, radio, etc.).</p> <p>Cambie la frecuencia RF y canal en el transmisor y el receptor (al mismo canal).</p> <p>Si está utilizando múltiples pares de transmisores-receptores, asegúrese de que los pares no estén en la misma frecuencia o en frecuencias adyacentes.</p> <p>Ajuste el control del silenciador de ruido. Un valor de ajuste mayor del silenciador de ruido proporciona mejor protección contra la interferencia pero puede también reducir el rango de señal. Elija el ajuste que silencie la interferencia más eficazmente y permita a la vez que pase la señal verdadera. Si la calidad pobre de la señal requiere un ajuste mayor del silenciador de ruido, trate de eliminar la interferencia o cambie el canal del transmisor/receptor para evitar la pérdida de rango de señal.</p>
<p>La señal está distorsionada.</p>	<p>Asegúrese de que el receptor no esté inmediatamente cerca de ningún objeto o dispositivo metálico que pudiera causar interferencia de RF (otros sistemas inalámbricos, TV, radio, etc.).</p> <p>Asegúrese de que las antenas del receptor no se toquen.</p> <p>Mantenga los cables de audio conectados alejados de las antenas.</p> <p>Asegúrese de que no haya otros dispositivos transmitiendo señales en el mismo canal y frecuencia RF que está usando.</p> <p>Cambie la frecuencia RF y canal en el transmisor y el receptor (al mismo canal).</p>

Guide d'utilisation (Français)

Présentation

Contenu de la boîte

Émetteur Stealth Pro (1)	Équerre de montage courte (2)
Récepteur Stealth Pro (2)	Équerre de montage longue (1)
Adaptateur d'alimentation (3)	Boulons M4 pour équerre de montage (5)
Câbles mini XLR vers XLR (2)	Barre d'accouplement (1)
Antennes amovibles (6)	Guide d'utilisation
Vis M10 (2)	Consignes de sécurité et informations concernant la garantie

Assistance

Pour les dernières informations concernant ce produit (la configuration système minimale requise, la compatibilité, etc) et l'enregistrement du produit, veuillez visiter le site altoprofessional.com.

Pour de l'assistance supplémentaire, veuillez visiter le site altoprofessional.com/support.

Consignes de sécurité importantes

Veillez noter : Alto Professional et inMusic ne sont pas responsables de la mauvaise utilisation de leurs produits ou de l'utilisation faite de ces informations. Alto Professional et inMusic ne sont pas responsables de la mauvaise utilisation de leurs produits causés par le non-respect des procédures d'entretien et d'inspection. Veuillez également consulter le guide des consignes de sécurité et informations concernant la garantie inclus.

Niveau sonore

L'exposition aux niveaux extrêmement élevés de bruit peut causer une perte d'audition permanente. Le comité de santé et de sécurité au travail des États-Unis (OSHA) a établi des durées d'exposition acceptables pour certains niveaux de bruit. Selon la OSHA, une exposition à des niveaux de pression acoustique (NPA) au-dessus de ces limites peut avoir comme conséquence une perte d'audition. Lors de l'utilisation d'équipement capable de générer des niveaux de pression acoustique élevés, il faut prendre des mesures afin de protéger son ouïe lorsque cette unité est en fonction.

Heures par jour	NPA (dB)	Exemple
8	90	Petite salle de spectacle
6	92	Train
4	95	Rame de métro
3	97	Moniteurs de table à niveaux élevés
2	100	Concert de musique classique
1,5	102	Riveteuse
1	105	Usine de fabrication
0,50	110	Aéroport
moins de 0,25	115	Concert rock

Démarrage rapide

Assemblé

Remarque : Pour de l'assistance, communiquez avec le service à la clientèle d'Alto Professional au altoprofessional.com/support.

Montage de récepteur sur enceinte

Utilisez les vis M10 fournies pour fixer le récepteur Stealth Pro Wireless au point de suspension de l'enceinte amplifiée.

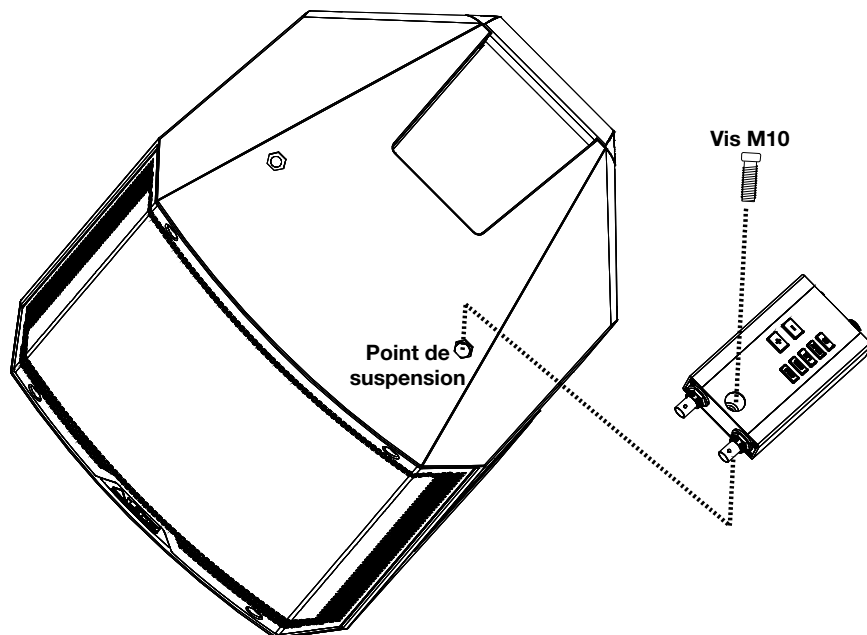

Montage en rack d'un émetteur

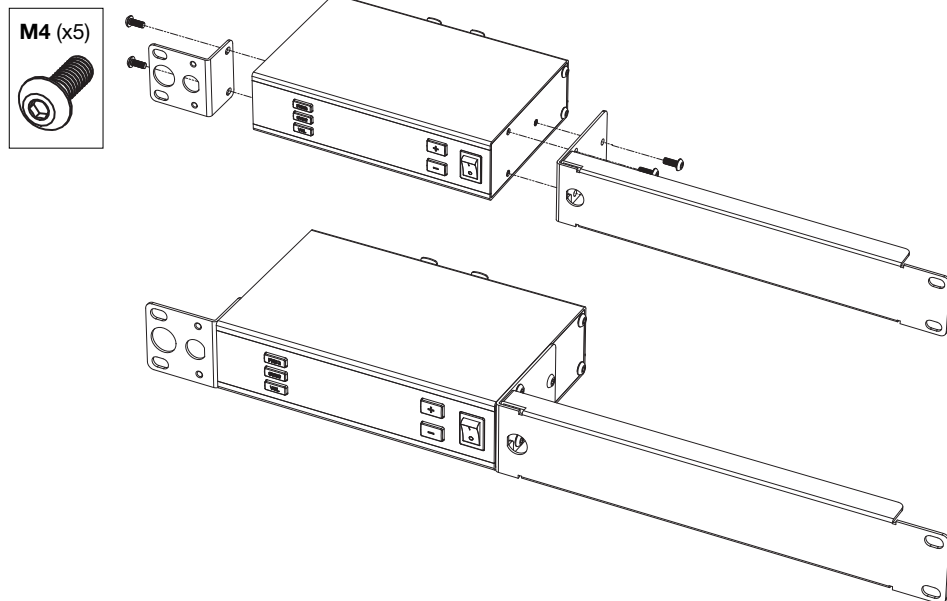

Montage en rack de deux émetteurs

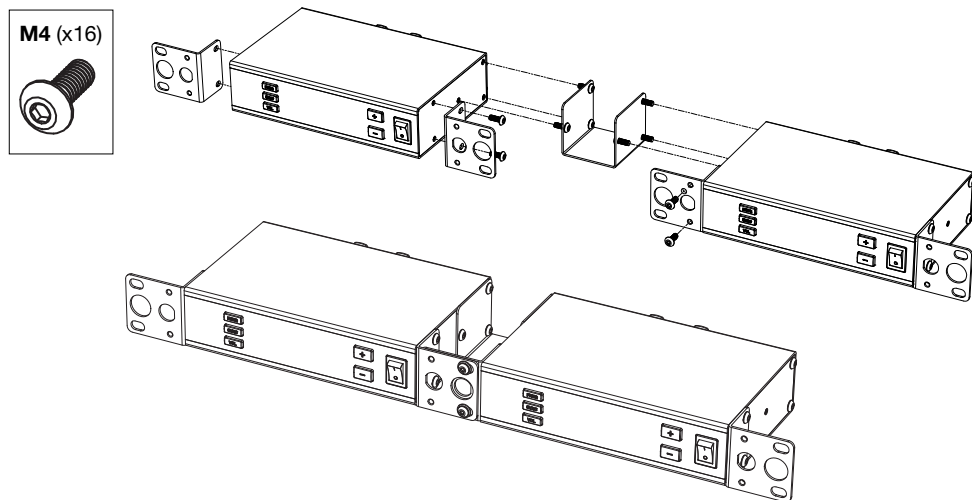

Schémas de connexion

Les éléments qui ne figurent pas dans la section [Présentation > Contenu de la boîte](#) sont vendus séparément.

Exemple 1 – Installation monocal

Pour transmettre des signaux mono par l'intermédiaire de l'émetteur Stealth Pro vers un récepteur unique :

1. Raccordez la sortie principale de votre console de mixage sur une des entrées de l'émetteur Stealth Pro et raccordez la sortie du récepteur à l'entrée de l'enceinte. Réglez les niveaux du volume de la console de mixage et des commandes volume de l'émetteur au minimum.

Remarque : Lorsque l'émetteur est réglé sur Mono, les signaux d'une ou l'autre entrée peuvent être transmis sur les deux canaux. Cela permet d'ajuster les niveaux de signal envoyés à des zones séparées, par exemple.

2. Allumez l'émetteur et le récepteur Stealth Pro. Syntonisez-les sur le même canal. Veuillez consulter les instructions pour la fonction Auto Sync dans la section [Fonctionnement](#) afin d'en savoir plus.
3. Pour une meilleure transmission du signal sans fil, positionnez les antennes de l'émetteur et du récepteur à la verticale. Si la qualité du signal sans fil est faible, changez la position des antennes.
4. Réglez l'émetteur en **mono** puis réglez la commande volume afin d'obtenir un signal puissant sans écrêtage.
5. Allumez l'enceinte, réglez le niveau de sortie de la console de mixage et réglez les commandes volume sur l'émetteur pour entendre le signal audio. Si vous entendez du bruit dans le signal, passer à un canal différent jusqu'à ce que le signal soit clair. Veuillez consulter les instructions pour modifier la fréquence radio dans la section [Fonctionnement](#) afin d'en savoir plus.

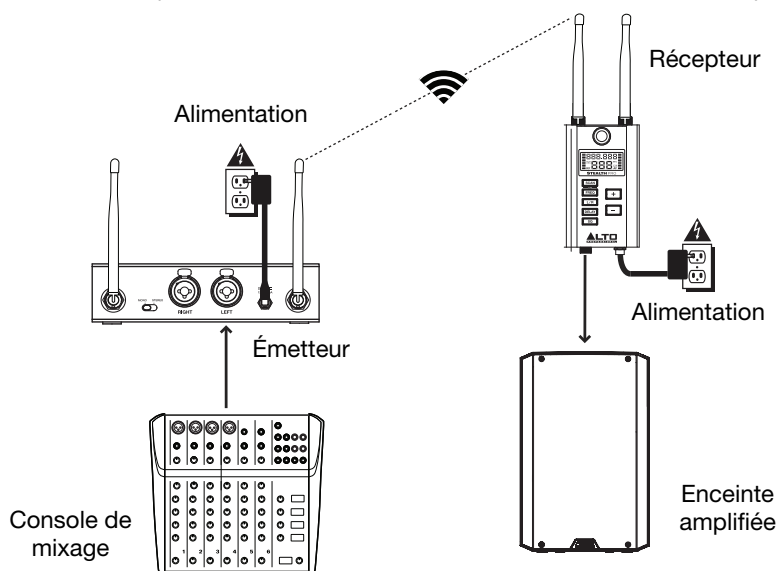

Exemple 2 – Installation bicanal

Pour transmettre des signaux stéréo par l'intermédiaire de l'émetteur Stealth Pro vers deux récepteurs :

1. Raccordez les sorties principales de votre console de mixage aux entrées de l'émetteur Stealth Pro et raccordez les sorties des récepteurs aux entrées de l'enceinte. Réglez les niveaux du volume de la console de mixage et des commandes volume de l'émetteur au minimum.
2. Allumez l'émetteur et les récepteurs Stealth Pro. Syntonisez-les sur le même canal. Veuillez consulter les instructions pour la fonction Auto Sync dans la section **Fonctionnement** afin d'en savoir plus.
3. Pour une meilleure transmission du signal sans fil, positionnez les antennes de l'émetteur et du récepteur à la verticale. Si la qualité du signal sans fil est faible, changez la position des antennes.
4. Réglez l'émetteur en **stéréo** et réglez les commandes volume afin d'obtenir un signal puissant sans écrêtage.
5. Allumez l'enceinte, réglez le niveau de sortie de la console de mixage et réglez les commandes volume sur l'émetteur pour entendre le signal audio. Si vous entendez du bruit dans le signal, passer à un canal différent jusqu'à ce que le signal soit clair. Veuillez consulter les instructions pour modifier la fréquence radio dans la section **Fonctionnement** afin d'en savoir plus.

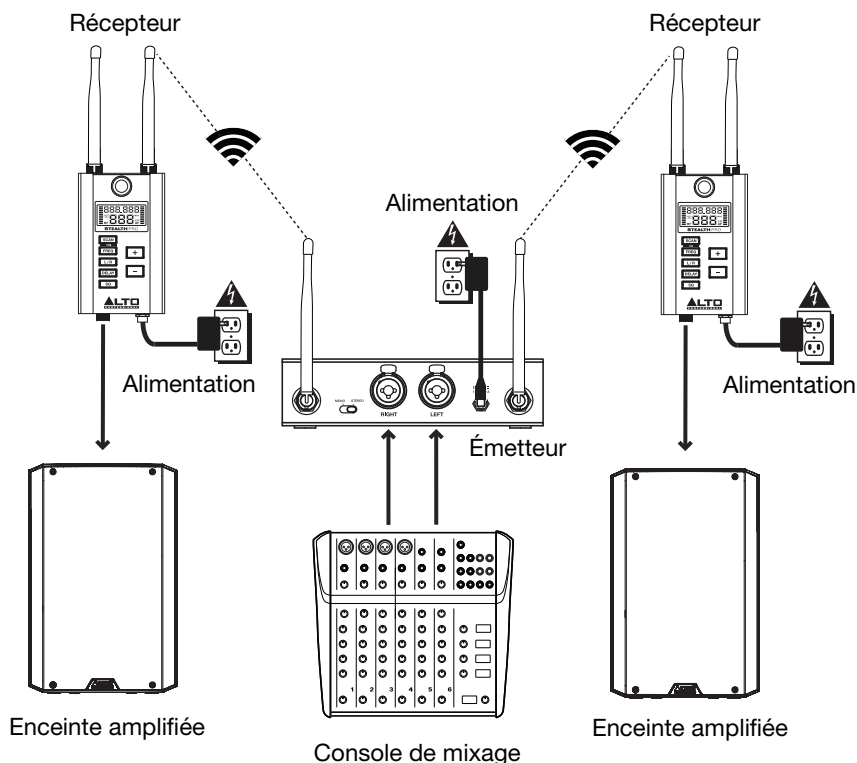

Fonctionnement

Pour configurer et utiliser le Stealth Pro, veuillez suivre les étapes décrites dans ce chapitre *dans l'ordre*. Lors de la configuration d'un système qui utilise plusieurs récepteurs, vous devez procéder à l'installation *d'un récepteur à la fois* en vous assurant de garder chaque récepteur sous tension alors que vous configurez les autres.

Installation du récepteur

Sélection de la fréquence radio

1. Utilisez le **câble mini XLR vers XLR** inclus afin de brancher la **sortie audio** du récepteur à une enceinte.
2. Utilisez le **câble d'alimentation secteur** inclus pour brancher l'**entrée d'alimentation** du récepteur à une prise secteur. Le récepteur se mettra sous tension automatiquement.
3. Réglez le canal du récepteur en utilisant une des méthodes suivantes :

- Pour sélectionner automatiquement une fréquence radio :
 - i. Appuyez sur la touche **Scan** pour balayer automatiquement afin de rechercher le prochain canal RF disponible. Le canal clignotera à l'**écran** et le compteur RF affichera le niveau de congestion RF pour chaque canal balayé en temps réel.

À tout moment pour arrêter le processus de balayage automatique des fréquences durant le balayage, appuyez sur la touche **Freq.** Appuyez sur les touches **L/R**, **Delay** ou **SQ** pour quitter le mode de balayage automatique des fréquences et entrer dans le mode respectif. Le récepteur reviendra sur la fréquence sélectionnée précédemment.

- ii. Lorsque le récepteur détecte un canal disponible avec un niveau de congestion RF acceptable, l'appareil restera sur ce canal et le numéro du canal clignotera à l'écran. Pendant ce temps vous pouvez écouter le canal.
- iii. Si vous devez continuer à balayer pour une autre fréquence disponible, appuyez sur les **touches de défilement** alors que le canal clignote pour continuer de balayer dans cette direction pour le prochain canal disponible.
- iv. Appuyez sur la touche **Scan** pour sélectionner la fréquence et entrer en mode diffusion. L'indicateur RF clignotera à l'écran, indiquant que la fréquence sélectionnée est transmise à l'émetteur par l'intermédiaire de la fréquence de 2,4 GHz (image).



Si la touche **Scan** n'est pas enfoncée dans les 5 minutes, le récepteur quittera le mode de balayage automatique et reviendra sur la fréquence sélectionnée précédemment.

- v. Une fois l'émetteur synchronisé avec le récepteur (veuillez consulter la section [Installation de l'émetteur](#) ci-dessous), le récepteur arrête automatiquement de diffuser la fréquence sélectionnée et l'indicateur RF s'arrêtera de clignoter. Vous pouvez quitter le mode de diffusion en appuyant sur la touche **Scan** pour revenir au fonctionnement normal, ou appuyez sur les touches **L/R**, **Delay** ou **SQ** pour quitter le mode de diffusion et accéder à la fonction sélectionnée.

- Pour sélectionner manuellement une fréquence radio :
 - i. Appuyez une fois sur la touche **Freq** pour entrer en mode de sélection manuelle de fréquence. La fréquence RF et le canal clignoteront à l'écran.
 - ii. Utilisez les **touches de défilement** pour augmenter (+) ou diminuer (-) la fréquence et le canal correspondant.
 - iii. Lorsqu'une fréquence acceptable est trouvée, appuyez une deuxième fois sur la touche **Freq** pour compléter la sélection manuelle de fréquence et entrer en mode diffusion. L'indicateur RF clignotera à l'écran, indiquant que la fréquence sélectionnée est transmise à l'émetteur par l'intermédiaire de la fréquence de 2,4 GHz (image ci-dessus).
 - iv. Une fois l'émetteur synchronisé avec le récepteur (veuillez consulter la section **Installation de l'émetteur** ci-dessous), le récepteur arrête automatiquement de diffuser la fréquence sélectionnée et l'indicateur RF s'arrêtera de clignoter. Vous pouvez quitter le mode de diffusion en appuyant sur la touche **Scan** pour revenir au fonctionnement normal, ou appuyez sur les touches **L/R**, **Delay** ou **SQ** pour quitter le mode de diffusion et accéder à la fonction sélectionnée.
- 4. L'émetteur doit être en mode de synchronisation pour accepter les modifications de fréquence faites par le récepteur.
 - Le récepteur cessera d'envoyer des données de fréquence s'il reçoit un signal de verrouillage de fréquence radio de l'émetteur, ou s'il ne reçoit aucun signal de verrouillage de fréquence radio après 10 minutes.

Réglage du retard

1. Appuyez une fois sur la touche **Delay** pour entrer en mode de réglage du retard. Les unités de mesure sur l'écran clignoteront. Par défaut, lorsque vous appuyez une première fois sur la touche **Delay**, l'unité de mesure est en millisecondes (ms). Pour modifier l'unité de mesure :
 - i. Appuyez une deuxième fois sur la touche **Delay** pour modifier l'unité de mesure en pieds (ft).
 - ii. Appuyez une troisième fois sur la touche **Delay** pour modifier l'unité de mesure en mètres (m).
 - iii. Lorsque vous appuyez une quatrième fois sur la touche **Delay**, les unités de mesure arrêtent de clignoter et vous quittez le mode de réglage du retard. Pour recommencer, appuyez de nouveau sur la touche **Delay**.
2. Une fois l'unité de mesure sélectionnée, utilisez les **touches de défilement** pour augmenter (+) ou diminuer (-) la valeur du paramètre de retard. Augmenter la quantité de retard à plus de zéro devrait afficher l'icône **Delay On**.
 - Appuyez sur les **touches de défilement** pour augmenter ou diminuer la valeur par incrément.
 - Maintenez les **touches de défilement** enfoncées pour augmenter ou diminuer pour la valeur de façon continue.
3. Une fois la valeur souhaitée sélectionnée, appuyez sur la touche **Delay** pour quitter le mode de réglage du retard. Appuyez sur les touches **Scan**, **Freq**, **L/R**, **Delay** ou **SQ** pour quitter le mode de réglage du retard et entrer dans le mode respectif.

Installation de l'émetteur

1. Utilisez un câble XLR ou un câble 6,35 mm (non inclus) standard pour brancher une console de mixage ou autre source audio aux entrées combo de l'émetteur.
 2. Utilisez le **câble d'alimentation secteur** inclus pour brancher l'**entrée d'alimentation** de l'émetteur à une prise secteur. Appuyez sur l'**interrupteur d'alimentation** afin de mettre l'émetteur sous tension.
 3. Pour entrer en mode de sélection de fréquence, appuyez une fois sur la touche **Freq**.
 - i. Appuyez une fois pour le canal 1. La fréquence du canal 1 clignotera à l'**écran**.
 - ii. Appuyez une deuxième fois sur la touche **Freq** en dedans de 10 secondes pour entrer en mode de sélection de fréquence du canal 2. La fréquence du canal 2 clignotera à l'**écran**.
 - iii. Appuyez une troisième fois sur la touche **Freq** en dedans de 10 secondes pour quitter le mode de sélection manuelle de fréquence.
 - Pour synchroniser automatiquement l'émetteur à la fréquence du récepteur :
 - i. Veuillez vous assurer que le récepteur est sous tension et qu'il se trouve à moins de 1 mètre de l'émetteur.
 - ii. Appuyez sur la touche **Sync** de l'émetteur. Les indicateurs de synchronisation clignoteront sur les deux canaux à l'**écran**, indiquant que l'émetteur est prêt à recevoir des informations de canal et de fréquence des récepteurs.
 - iii. Lorsque Sync clignote sur l'écran de l'émetteur, appuyez sur la touche **Freq** sur le récepteur que vous souhaitez synchroniser jusqu'à ce que l'indicateur RF clignote sur l'écran (image). Lorsque l'indicateur RF clignote, le récepteur passe en mode diffusion et transmet des informations de canal et de fréquence via la fréquence de 2,4 GHz.

Lorsque l'émetteur ne reçoit pas de fréquence du récepteur après 5 minutes, il quitte le mode Sync et revient à la fréquence sélectionnée précédemment. Vous pouvez également appuyer une deuxième fois sur la touche **Sync** alors que l'**écran** clignote pour quitter le mode de sélection automatique de la fréquence.
 - iv. Lorsque la synchronisation est terminée et que le récepteur quitte le mode diffusion, l'indicateur RF cesse de clignoter sur le récepteur et l'indicateur Sync pour le canal de synchronisation de l'émetteur cesse de clignoter et disparaît.

Important : Lors de la configuration d'un système qui utilise plusieurs paires d'émetteurs-récepteurs, vous devez procéder à l'installation d'un récepteur à la fois en vous assurant de garder chaque récepteur sous tension alors que vous configurez les autres. Ceci permet d'éviter que chaque paire sélectionne automatiquement le même canal.
- i. Lorsque le canal 1 ou le canal 2 clignote sur l'émetteur (ci-dessus), utilisez les **touches de défilement** de l'émetteur pour augmenter (+) ou diminuer (-) la fréquence et le canal correspondant.
 - ii. Lorsqu'une fréquence acceptable est trouvée, appuyez une deuxième fois sur la touche **Freq** pour quitter le mode de sélection manuelle de fréquence. La fréquence s'arrête de clignoter, et le nouveau canal RF devient maintenant actif.
4. Maintenez la touche **Vol** enfoncée jusqu'à ce que le niveau du volume du canal approprié clignote à l'**écran**. Utilisez les **touches de défilement** pour augmenter ou diminuer le niveau du volume. Maintenez la touche **Vol** enfoncée jusqu'à ce que le niveau du volume cesse de clignoter.

Caractéristiques

Émetteur

Panneau avant

- Interrupteur d'alimentation :** Cet interrupteur permet de mettre l'émetteur sous et hors tension.
- Écran d'affichage :** Cet écran affiche le canal sélectionné, la fréquence et le niveau du volume AF. Veuillez consulter la section [Écran d'affichage](#) afin d'en savoir plus.
- Touches de défilement (+/-) :** Ces touches permettent de régler les valeurs sélectionnées à l'écran.
- Volume :** Cette touche permet de régler le niveau du signal entrant.
- Touche de synchronisation (Sync) :** Cette touche permet de synchroniser automatiquement l'émetteur avec le récepteur. Veuillez consulter la section [Fonctionnement](#) afin d'en savoir plus.
- Touche de sélection de la fréquence (Freq) :** Cette touche permet de sélectionner manuellement la fréquence et le canal de chaque canal stéréo. Le canal sélectionné clignote à l'écran. Veuillez consulter la section [Fonctionnement](#) afin d'en savoir plus.
 - Appuyez une fois pour régler manuellement le canal gauche.
 - Appuyez une deuxième fois pour régler manuellement le canal droit.
 - Appuyez une troisième fois pour quitter le mode de sélection manuelle de fréquence.



Écran d'affichage

- AF :** Ce compteur indique le niveau du signal provenant des **entrées combo**.
- Fréquence :** Ceci indique la fréquence en **MHz**.
- Canal (spécifique à la région) :** Cet indicateur affiche le numéro du canal sélectionné. Le nombre de canaux disponibles dépend de la région.

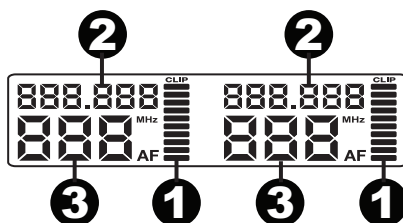

Panneau arrière

- Entrée d'alimentation :** Cette entrée permet de brancher l'adaptateur secteur 12 V, 1.0 A inclus.
- Entrées combo :** Ces entrées permettent de brancher des sources à niveau ligne symétriques ou asymétriques 6,35 mm ou XLR.
- Sélecteur mono/stéréo :** Ce sélecteur permet de modifier le mode de diffusion du signal sans fil transmis au récepteur.
- Antennes :** Ces connecteurs permettent de brancher les antennes BNC. Pour une meilleure transmission du signal sans fil, placez les antennes à la verticale. Si la qualité du signal sans fil est faible, changez la position des antennes.

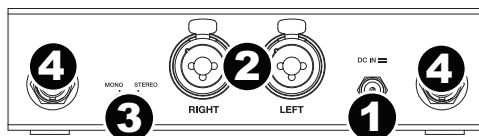

Récepteur

Panneau supérieur

- Antennes (BNC) :** Les 2 antennes du récepteur sans fil reçoivent le signal transmis par l'émetteur. Pour une meilleure transmission du signal sans fil, placez les antennes à la verticale. Si la qualité du signal sans fil est faible, changez la position des antennes.
- Écran d'affichage :** Cet écran affiche le canal sélectionné, la fréquence et autres paramètres. Pour de plus amples informations, veuillez consulter la section [Écran d'affichage](#).
- Point de fixation :** Ce point de fixation M10 permet d'installer le récepteur sur une enceinte.
- Touches de défilement (+/-) :** Ces touches permettent de régler les valeurs sélectionnées à l'écran.
- Touche de balayage automatique des fréquences (Scan) :** Cette touche permet de balayer automatiquement les fréquences afin de trouver la fréquence radio et canal disponible ayant une meilleure réception. Veuillez consulter la section [Fonctionnement](#) afin d'en savoir plus.
- Touche des fréquences (Freq) :** Cette touche permet de sélectionner manuellement la fréquence radio et le canal. Veuillez consulter la section [Fonctionnement](#) afin d'en savoir plus.
- Sélecteur de canal (L/R) :** Ce sélecteur permet de sélectionner par lequel des canaux stéréo le récepteur reçoit le signal de l'émetteur. Cela s'applique uniquement lorsque les deux récepteurs sont utilisés dans une application stéréo. Sur les deux récepteurs, réglez le sélecteur sur la position appropriée qui correspond à la configuration des enceintes gauche et droite.
- Touche de réglage du retard (Delay) :** Cette touche permet de régler l'alignement temporel des enceintes en fonction de leur position. Veuillez consulter la section [Fonctionnement](#) afin d'en savoir plus.
 - Appuyez une fois pour entrer en mode de réglage du retard. L'unité de mesure sélectionnée clignote à l'écran. L'unité de mesure par défaut est pieds (ft).
 - Appuyez une deuxième fois pour modifier l'unité de mesure en mètres (m).
 - Appuyez une troisième fois pour modifier l'unité de mesure en millisecondes (ms).
 - Appuyez une quatrième fois pour quitter le mode de réglage du retard.
- Touche Squelch (SQ) :** Cette touche permet de régler le seuil niveau du signal RF. Les signaux doivent être au-dessus de cette limite de bruit afin d'être filtré par l'éliminateur de bruit. Des paramètres plus élevés permettent une plus grande réduction du bruit et de la plage dynamique, mais un réglage trop élevé peut également couper les sons plus faibles en même temps que le bruit de fond. Vous pouvez expérimenter avec différents réglages pour trouver celui qui vous convient.

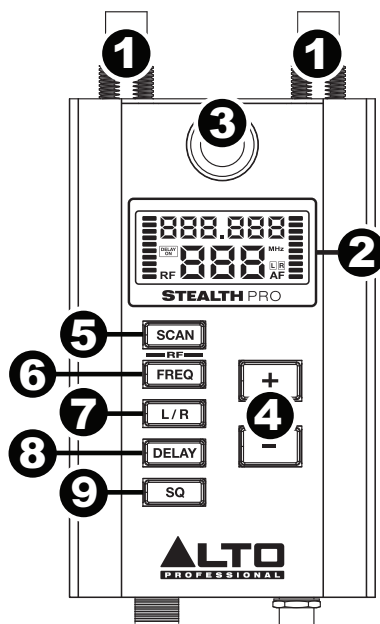

Écran d'affichage

1. **RF** : Pendant le processus de balayage, le vumètre RF indique le niveau de congestion RF pour chaque canal balayé. Un niveau de congestion RF faible signifie que la réception du canal RF est claire, alors qu'un niveau de congestion RF élevé indique qu'il y a une quantité importante d'interférences RF sur le canal balayé.
2. **AF** : Ce vumètre indique le niveau du signal provenant des **sorties audio** du récepteur.
3. **Fréquence** : Ceci indique la fréquence en **MHz**.
4. **Canal (spécifique à la région)** : Cet indicateur affiche le numéro du canal sélectionné. Le nombre de canaux disponibles dépend de la région.
5. **L/R** : Ce témoin indique par quel canal stéréo le récepteur reçoit le signal de l'émetteur.
6. **Delay** : Ce témoin indique si la fonction de retard est activée et indique l'unité de mesure sélectionnée. Les unités de mesure disponibles sont millisecondes (ms), pieds (ft) et mètres (m).

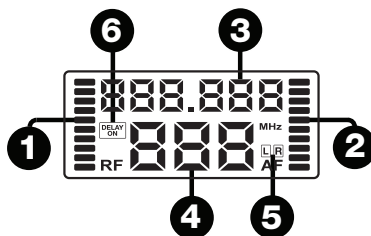

Panneau arrière

1. **Entrée d'alimentation** : Cette entrée permet de brancher l'adaptateur secteur 12 V, 1.0 A inclus.
2. **Sortie audio (mini XLR)** : Utilisez le câble mini XLR vers XLR fourni afin de brancher cette sortie audio symétrique à une enceinte.

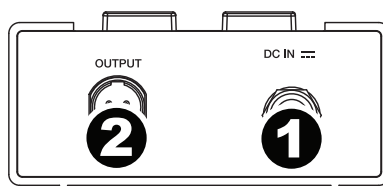

Guide de dépannage

Problème	Solution
<p>Le récepteur ne produit aucun son.</p>	<p>Veillez vous assurer que le câble d'alimentation secteur du récepteur est correctement branché à l'entrée d'alimentation et à une prise secteur.</p> <p>Veillez vous assurer que la sortie audio du récepteur est correctement branchée à votre console de mixage, système d'amplification, etc. Aussi assurez-vous que les commandes de volume de la console de mixage et des enceintes ne soient pas à zéro.</p> <p>Assurez-vous que l'émetteur et le récepteur sont réglés sur le même canal et fréquence RF.</p> <p>Veillez vous assurer que l'émetteur et le récepteur sont à moins de 60 mètres (200 pieds) l'un de l'autre et qu'il n'y a aucun obstacle entre les deux. Aussi, veuillez vous assurer que le récepteur n'est pas à proximité d'objets métalliques ou d'appareils qui peuvent causer des interférences RF (autres systèmes sans fil, téléviseurs, radios, etc.).</p> <p>Ajustez le réglage de l'éliminateur de bruit (squelch). Un réglage plus élevé offre une meilleure protection contre les interférences, mais peut également réduire la portée du signal. Sélectionnez un réglage qui élimine le plus efficacement le bruit tout en permettant de recevoir le signal. Si la qualité du signal nécessite un réglage squelch plus élevé, essayez d'éliminer l'interférence ou de changer le canal de l'émetteur/récepteur afin d'éviter une perte d'amplitude du signal.</p>
<p>Il y a interférence audible dans la transmission.</p>	<p>Veillez vous assurer que l'émetteur et le récepteur sont à moins de 60 mètres (200 pieds) l'un de l'autre et qu'il n'y a aucun obstacle entre les deux. Aussi, veuillez vous assurer que le récepteur n'est pas à proximité d'objets métalliques ou d'appareils qui peuvent causer des interférences RF (autres systèmes sans fil, téléviseurs, radios, etc.).</p> <p>Changez le canal et fréquence RF de l'émetteur et des récepteurs (au même canal).</p> <p>Si vous utilisez plusieurs paires d'émetteurs-récepteurs, veuillez vous assurer que les paires n'utilisent pas les mêmes fréquences.</p> <p>Ajustez le réglage de l'éliminateur de bruit (squelch). Un réglage plus élevé offre une meilleure protection contre les interférences, mais peut également réduire la portée du signal. Sélectionnez un réglage qui élimine le plus efficacement le bruit tout en permettant de recevoir le signal. Si la qualité du signal nécessite un réglage squelch plus élevé, essayez d'éliminer l'interférence ou de changer le canal de l'émetteur/récepteur afin d'éviter une perte d'amplitude du signal.</p>
<p>Il y a de la distorsion.</p>	<p>Veillez vous assurer que le récepteur n'est pas à proximité d'objets métalliques ou d'appareils qui peuvent causer des interférences RF (autres systèmes sans fil, téléviseurs, radios, etc.).</p> <p>Assurez-vous que les antennes des récepteurs ne se touchent pas.</p> <p>Assurez-vous que tous les câbles audio branché ne soient pas près des antennes.</p> <p>Assurez-vous qu'il n'y a pas d'autres appareils qui transmettent sur le même canal et fréquence RF.</p> <p>Changez le canal et fréquence RF de l'émetteur et des récepteurs (au même canal).</p>

Guida per l'uso (Italiano)

Introduzione

Contenuti della confezione

1 trasmettitore Stealth Pro	2 attacco corto per il rack
2 ricevitori Stealth Pro	1 attacco lungo per il rack
3 adattatori di alimentazione	5 bulloni M4 di collegamento degli attacchi per rack
2 cavi da mini XLR a XLR	1 staffa di collegamento centrale
6 antenne removibili	Guida per l'uso
2 viti M10	Istruzioni di sicurezza e garanzia

Assistenza

Per conoscere le ultime informazioni in merito a questo prodotto (i requisiti di sistema complete, compatibilità, ecc) e per la registrazione del prodotto, recarsi alla pagina altoprofessional.com.

Per ulteriore assistenza, recarsi alla pagina altoprofessional.com/support.

Importanti precauzioni di sicurezza

Nota bene: Alto Professional e inMusic declinano qualsiasi responsabilità per l'uso dei loro prodotti o per l'utilizzo errato delle presenti informazioni a qualsiasi scopo. Alto Professional e inMusic non sono responsabili per il cattivo utilizzo dei loro prodotti causato dalla mancata conformità con le procedure di ispezione e manutenzione. Fare riferimento al manuale di sicurezza e garanzia per maggiori informazioni.

Livello dell'audio

L'esposizione a livelli di rumore estremamente elevati può causare danni permanenti all'udito. L'OSHA americana (Occupational Safety and Health Administration) ha specificato le esposizioni ammissibili a determinati livelli di rumore. Secondo l'OSHA, l'esposizione a elevati livelli di pressione sonora (SPL) in eccesso rispetto ai limiti indicati può causare la perdita dell'udito. Quando si utilizzano attrezzature in grado di generare elevati SPL, servirsi di dispositivi di protezione dell'udito quando tali attrezzature sono in uso.

Ore al giorno	SPL (dB)	Esempio
8	90	Piccolo concerto
6	92	Treno
4	95	Metropolitana
3	97	Casse da tavolo ad alto volume
2	100	Concerto di musica classica
1,5	102	Macchina ribaditrice
1	105	Fabbrica di macchinari
0,50 (30 minuti)	110	Aeroporto
0,25 (15 minuti) o meno	115	Concerto Rock

Inizio rapido

Montaggio

Nota bene: Per ottenere assistenza, contattare il servizio di assistenza clienti Alto Professional alla pagina altoprofessional.com/support.

Montaggio del ricevitore a livello dell'altoparlante

Servirsi della vite M10 in dotazione per collegare il ricevitore Stealth Pro Wireless al punto di aggancio dell'altoparlante.

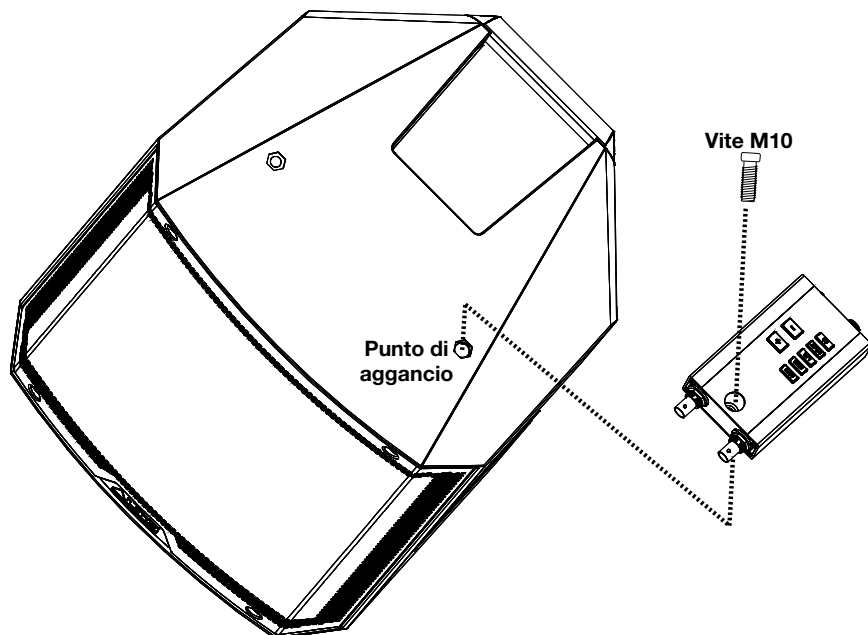

Montaggio a rack un trasmettitore

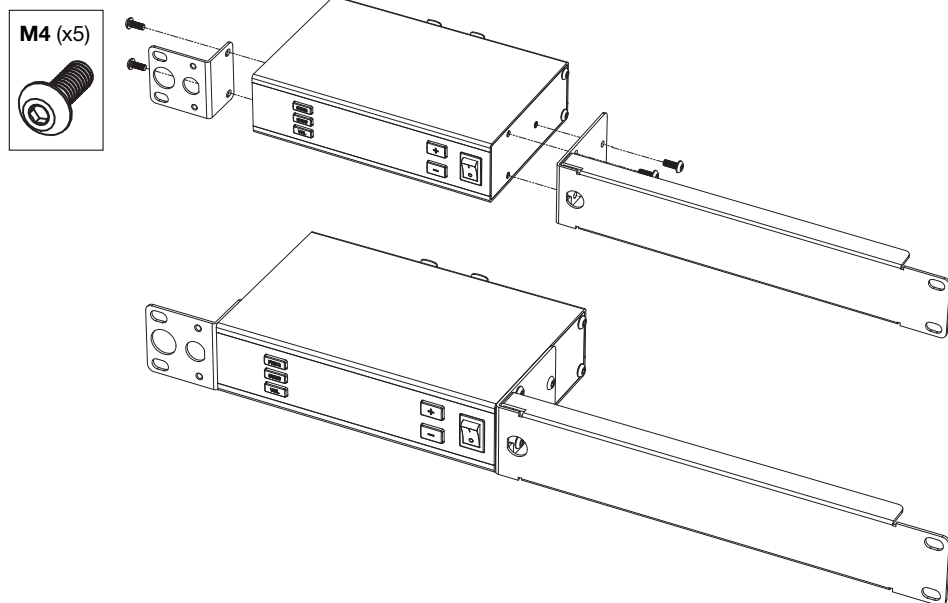

Montaggio a rack di due trasmettitori

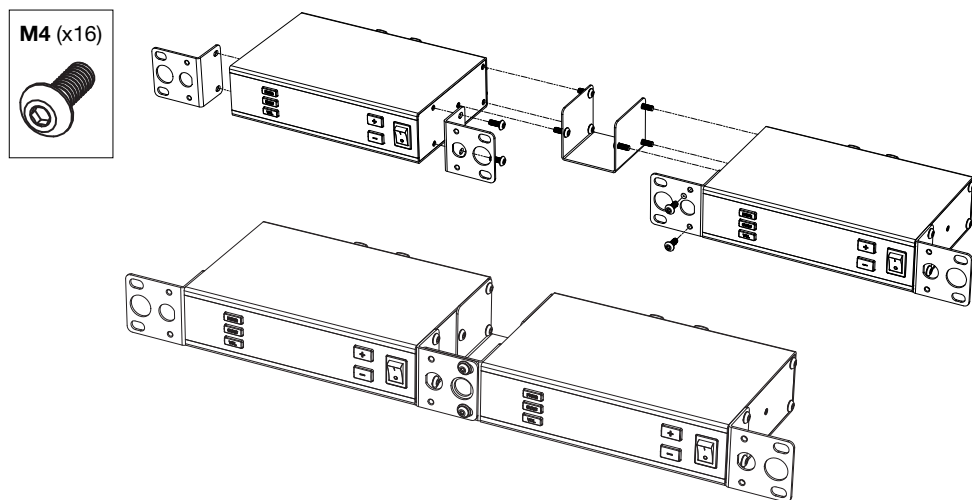

Schemi dei collegamenti

Elementi non elencati sotto [Introduzione > Contenuti della confezione](#) sono venduti separatamente.

Esempio 1 – Configurazione canale singolo

Per inviare segnali mono tramite il trasmettitore Stealth Pro ad un singolo ricevitore:

1. Collegare l'uscita principale del mixer ad un ingresso del trasmettitore Stealth Pro e collegare l'uscita del ricevitore all'ingresso dell'altoparlante. Mantenere tutti i comandi relativi al volume del mixer e al volume del trasmettitore al minimo.

Nota bene: quando il trasmettitore è configurato su Mono, qualsiasi ingresso può essere trasmesso su entrambi i canali. Ciò consente di regolare il livello del segnale inviato a zone distinte, ad esempio.

2. Accendere il trasmettitore e il ricevitore Stealth Pro. Impostare i canali sui numeri corrispondenti. Si vedano le istruzioni per l'uso della funzione Auto Sync in [Operazione](#) per maggiori informazioni.
3. Regolare le antenne del trasmettitore e del ricevitore collocandole in posizione verticale per ottenere il massimo dalla trasmissione del segnale wireless. Se la qualità del segnale wireless è scarsa, spostare le antenne.
4. Impostare il trasmettitore su **mono** e regolare il comando volume per ottenere un segnale forte senza salti.
5. Accendere l'altoparlante, regolare il livello di uscita a livello del mixer e regolare i comandi volume del trasmettitore per sentire il segnale audio. Se si sente rumore a livello del segnale, cambiare canale fino ad ottenere un segnale pulito. Si vedano le istruzioni per il cambio della frequenza RF in [Operazione](#) per maggiori informazioni.

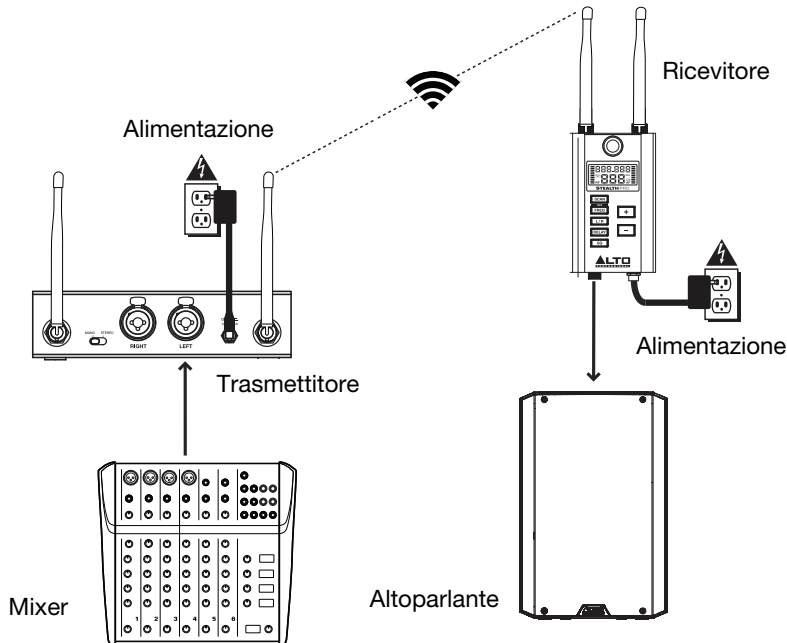

Esempio 2 – Configurazione canale doppio

Per inviare segnali stereo tramite il trasmettitore Stealth Pro a due ricevitori:

1. Collegare le uscite main del mixer ai canali di ingresso del trasmettitore Stealth Pro e collegare le uscite dei ricevitori Stealth Pro agli ingressi dell'altoparlante. Mantenere tutti i comandi relativi al volume del mixer e al volume del trasmettitore al minimo.
2. Accendere il trasmettitore e il ricevitore Stealth Pro. Impostare i canali sui numeri corrispondenti. Si vedano le istruzioni per l'uso della funzione Auto Sync in **Operazione** per maggiori informazioni.
3. Regolare le antenne del trasmettitore e del ricevitore collocandole in posizione verticale per ottenere il massimo dalla trasmissione del segnale wireless. Se la qualità del segnale wireless è scarsa, spostare le antenne.
4. Impostare il trasmettitore su **stereo** e regolare i comandi volume per ottenere un segnale forte senza salti.
5. Accendere l'altoparlante, regolare il livello di uscita a livello del mixer e regolare i comandi volume del trasmettitore per sentire il segnale audio. Se si sente rumore a livello del segnale, cambiare canale fino ad ottenere un segnale pulito. Si vedano le istruzioni per il cambio della frequenza RF in **Operazione** per maggiori informazioni.

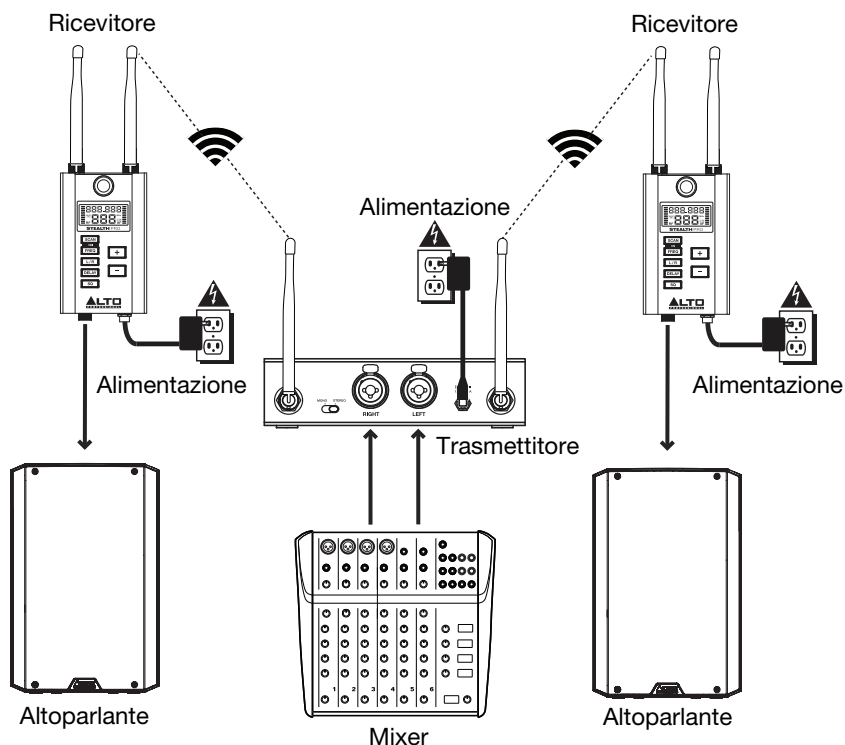

Operazione

Per configurare e utilizzare il Stealth Pro, seguire le fasi illustrate nel presente capitolo *in ordine*. Se si sta configurando un impianto utilizzando più ricevitori, configurare ciascun ricevitore *uno alla volta* e mantenere acceso ciascuno di essi mentre si configurano gli altri.

Configurazione del ricevitore

Scelta della frequenza

1. Servirsi del **cavo da mini XLR a XLR** per collegare l'**uscita Audio** all'altoparlante.
2. Servirsi dell'**adattatore di alimentazione** in dotazione per collegare il **connettore di alimentazione** alla fonte di alimentazione. Il ricevitore si accende automaticamente.
3. Configurare il canale del ricevitore servendosi di uno dei seguenti metodi:

- Per selezionare automaticamente una frequenza:
 - i. Premere il tasto **Scan** per effettuare la scansione automatica alla ricerca del successivo canale RF disponibile. Il canale lampeggia a **Display** e il misuratore RF mostra il livello di congestione RF per ciascun canale di cui è stata effettuata la scansione in tempo reale.

Per uscire dalla scelta automatica della frequenza in qualsiasi momento durante il processo di scansione, premere il tasto **Freq.** Premere i tasti **L/R**, **Delay**, o **SQ** per uscire dalla modalità di scansione ed entrare nella rispettiva modalità. Il ricevitore tornerà all'ultima frequenza selezionata.

- ii. Una volta che il ricevitore trova il successivo canale disponibile con un livello di congestione RF accettabile, manterrà tale canale e continuerà a far lampeggiare il numero di canale a display. Durante questo periodo di tempo è possibile provare il canale mantenuto.
- iii. Se occorre continuare a effettuare la scansione alla ricerca di una frequenza disponibile diversa, premere i tasti **Up/Down** mentre il canale lampeggia per continuare la scansione in quella direzione alla ricerca del canale successivo disponibile.
- iv. Premere il tasto **Scan** per selezionare la frequenza scansionata automaticamente e entrare in modalità di trasmissione. L'indicatore RF a display lampeggia, a indicare che la frequenza selezionata viene trasmessa al trasmettitore tramite la frequenza a 2.4 GHz (vedi immagine).



Se il tasto **Scan** non viene premuto dopo 5 minuti, il ricevitore esce dalla modalità di scansione (Scan) e torna alla frequenza selezionata in precedenza.

- v. Una volta che il trasmettitore si è sincronizzato con il ricevitore (si veda **Configurazione del trasmettitore** qui di seguito), il ricevitore interrompe automaticamente la trasmissione della frequenza selezionata e l'indicatore RF smette di lampeggiare. Si può uscire dalla modalità di trasmissione premendo il tasto **Scan** per tornare al funzionamento normale, oppure premendo i tasti **L/R**, **Delay** o **SQ** per uscire dalla modalità di trasmissione ed entrare nella funzione selezionata.

- Per selezionare manualmente una frequenza:
 - i. Premere una volta il tasto **Freq** per entrare in modalità di selezione manuale della frequenza. La frequenza RF e il canale lampeggiano a **Display**.
 - ii. Con la frequenza lampeggiante, premere i tasti **Up/Down** per aumentare (+) o diminuire (-) la frequenza e il canale corrispondente.
 - iii. Quando viene trovata una frequenza accettabile, premere **Freq** una seconda volta per portare a termine la scelta manuale della frequenza ed entrare in modalità di trasmissione. L'indicatore RF lampeggia a display, a indicare che la frequenza selezionata viene trasmessa al trasmettitore tramite la frequenza a 2.4 GHz (vedi immagine sopra).
 - iv. Una volta che il trasmettitore si è sincronizzato con il ricevitore (si veda **Configurazione del trasmettitore** qui di seguito), il ricevitore interrompe automaticamente la trasmissione della frequenza selezionata e l'indicatore RF smette di lampeggiare. Si può uscire dalla modalità di trasmissione premendo il tasto **Scan** per tornare al funzionamento normale, oppure premendo i tasti **L/R**, **Delay** o **SQ** per uscire dalla modalità di trasmissione ed entrare nella funzione selezionata.
- 4. Il trasmettitore deve essere in modalità **Sync** per accettare i cambiamenti di frequenza effettuati dal ricevitore.
 - Il ricevitore smetterà di inviare dati sulle frequenze se riceve un blocco segnale RF dal trasmettitore o se non riceve alcun blocco segnale RF dopo 10 minuti.

Regolazione linea di delay

1. Premere una volta il tasto **Delay** per entrare in modalità di regolazione della linea di delay. Le unità di misura a display lampeggiano. In via predefinita, l'unità di misura selezionata quando il tasto Delay viene premuto la prima volta è millisecondi (ms). Per cambiare l'unità di misura:
 - i. Premere Delay una seconda volta per cambiare l'unità passando ai piedi (ft).
 - ii. Premere Delay una terza volta per cambiare l'unità passando ai metri (m).
 - iii. Se Delay viene premuto una quarta volta, le unità di misura smetteranno di lampeggiare e la modalità di regolazione della linea delay verrà lasciata. Per ricominciare daccapo, premere nuovamente Delay.
2. Una volta selezionata l'unità di misura, servirsi dei tasti **Up/Down** per incrementare (+) o ridurre (-) il parametro di delay. Aumentando il valore di delay a una cifra superiore a zero, l'icona **Delay On** a **Display** si illumina.
 - Premere singolarmente i tasti **Up/Down** per regolare il valore in maniera incrementale.
 - Tenere premuti i tasti **Up/Down** per regolare il valore in maniera continua.
3. Quando il valore desiderato viene raggiunto, premere il tasto **Delay** per uscire dalla modalità di regolazione della linea di delay. Per uscire dalla modalità di regolazione della linea di delay ed entrare nelle rispettive modalità, è inoltre possibile premere i tasti **Scan**, **Freq**, **L/R**, **Delay** o **SQ**.

Configurazione del trasmettitore

1. Servirsi di un cavo standard XLR o da 1/4" (6,35 mm) (non in dotazione) per collegare il mixer o un'altra fonte audio agli **ingressi Combo** del trasmettitore.
2. Servirsi dell'**adattatore di alimentazione** in dotazione per collegare il **connettore di alimentazione** del trasmettitore alla fonte di alimentazione. Premere l'**interruttore di alimentazione** Power per accendere il trasmettitore.
3. Per entrare in modalità di scelta della frequenza, premere innanzitutto il tasto **Freq** sul trasmettitore.
 - i. Premerlo una volta per il Canale 1. La frequenza corrispondente al Canale 1 lampeggia a **display**.
 - ii. Premerlo una seconda volta entro 10 secondi dalla prima pressione per entrare in modalità di scelta della frequenza per il Canale 2. La frequenza corrispondente al Canale 2 lampeggia a **display**.
 - iii. Premerlo una terza volta entro 10 secondi dalla seconda pressione per uscire dalla modalità di scelta manuale della frequenza.
 - Per sincronizzare automaticamente il trasmettitore con la frequenza selezionata dal ricevitore:
 - i. Assicurarsi che il ricevitore sia acceso ed entro **1 metro (3 piedi)** dal trasmettitore.
 - ii. Premere il tasto **Sync** sul trasmettitore. Gli indicatori Sync lampeggiano su entrambi i canali a **Display** e il trasmettitore è pronto a ricevere informazioni su canale e frequenza dai ricevitori.
 - iii. Quando Sync lampeggia sul trasmettitore, premere il tasto **Freq** sul ricevitore che si desidera sincronizzare fino a quando l'indicatore RF non lampeggia a **Display** (vedi immagine). Quando l'indicatore RF lampeggia, il ricevitore entra in modalità di trasmissione e trasmette informazioni relative a canale e frequenza tramite la frequenza a 2.4 GHz.



The image shows a digital display on a receiver. The top line displays '622.625' and the bottom line displays '279 MHz'. To the left of the display, there is a 'RF' indicator with a starburst symbol, and to the right, there is an 'AF' indicator with a square symbol.
 - iv. Se il trasmettitore non ha ricevuto una frequenza dal ricevitore dopo 5 minuti, esce dalla modalità Sync per tornare all'ultima frequenza impostata. Si può inoltre premere il tasto **Sync** una seconda volta mentre il **Display** lampeggia per uscire dalla modalità di scelta automatica della frequenza.
 - iv. Quando la sincronizzazione è completa e il ricevitore esce dalla modalità di trasmissione, l'indicatore RF smetterà di lampeggiare sul ricevitore e l'indicatore Sync smetterà di lampeggiare e scomparirà sul canale sincronizzato del trasmettitore.

Importante: se si sta configurando un impianto utilizzando più coppie ricevitore-trasmettitore, configurare ciascun ricevitore *uno alla volta* e mantenere acceso ciascuno di essi mentre si configurano unità aggiuntive. Ciò impedirà a ciascuna coppia di selezionare automaticamente lo stesso canale.
- Per selezionare manualmente una frequenza:
 - i. Quando il Canale 1 o il Canale 2 lampeggiano sul trasmettitore (vedi sopra), premere i tasti **Up/Down** sul trasmettitore per incrementare (+) o ridurre (-) la frequenza e il canale corrispondente.
 - ii. Quando viene trovata una frequenza accettabile, premere nuovamente **Freq** per uscire dalla modalità di scelta manuale della frequenza. La frequenza smette di lampeggiare e il nuovo canale RF è ora attivo.
4. Premere il tasto **Vol** fino a quando il livello di volume del canale adeguato non lampeggia a **Display**. Servirsi dei tasti **Up/Down** per regolare il livello del volume. Una volta terminato, premere il tasto **Vol** fino a quando il display non smette di lampeggiare.

Caratteristiche

Trasmettitore

Pannello anteriore

- Interruttore di alimentazione:** questo interruttore accende e spegne il trasmettitore.
- Display:** questo display mostra il canale corrente, la frequenza e il livello di volume AF. Per maggiori informazioni, si veda [Display](#).
- Up/Down (+/-):** servirsi di questi tasti per regolare il valore selezionato a **Display**.
- Volume:** premere questo tasto per regolare il livello di segnale in ingresso.
- Sync:** premere questo tasto per sincronizzare automaticamente con il ricevitore. Per maggiori informazioni, si veda [Operazione](#).
- Freq:** premere questo tasto per selezionare manualmente la frequenza RF e il canale per ciascun canale stereo. Il canale selezionato lampeggia a **display**. Per maggiori informazioni, si veda [Operazione](#).
 - Premere una volta per regolare manualmente il canale sinistro.
 - Premere una seconda volta per regolare manualmente il canale destro.
 - Premere una terza volta per uscire dalla modalità di regolazione manuale della frequenza.



Display

- AF:** questo misuratore mostra il livello di segnale audio corrente ricevuto dagli **ingressi combo**.
- Frequenza:** è la frequenza corrente in **MHz**.
- Canale (specifico per regione):** questo è il numero di canale corrente. Il numero di canali disponibili dipende dalla regione dell'utente.

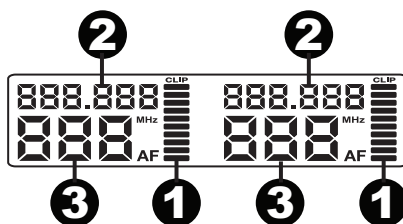

Pannello posteriore

- Connettore di alimentazione:** collegare a questo livello l'adattatore di alimentazione da 12 V, 1.0 A in dotazione.
- Ingressi combo:** collegare fonti bilanciate o non bilanciate da 1/4" (6,35 mm) o XLR a questo livello.
- Interruttore Mono/Stereo Select:** regolare questo interruttore per cambiare il segnale wireless inviato al ricevitore affinché sia mono o stereo.
- Antenne:** fissare le BNC antenne a questi connettori. Collocare le antenne in posizione verticale per ottenere i migliori risultati nella trasmissione del segnale wireless. Se la qualità del segnale wireless è scarsa, spostare le antenne.

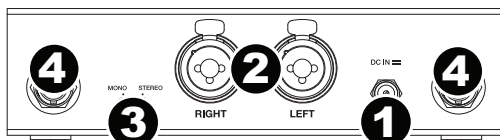

Ricevitore

Pannello superiore

1. **Antenne (BNC):** le 2 antenne del ricevitore wireless ricevono il segnale inviato dal trasmettitore. Collocare le antenne in posizione verticale per ottenere i migliori risultati nella trasmissione del segnale wireless. Se la qualità del segnale wireless è scarsa, spostare le antenne.
2. **Display:** questo display mostra il canale corrente, la frequenza e altre configurazioni. Per maggiori informazioni, si veda [Display](#).
3. **Dispositivi di montaggio:** servirsi di questo punto di montaggio M10 per fissare il ricevitore a un altoparlante.
4. **Up/Down (+/-):** servirsi di questi tasti per regolare il valore selezionato a **Display**.
5. **Scan:** premere questo tasto per effettuare la scansione automatica alla ricerca della migliore frequenza RF e del miglior canale disponibili. Per maggiori informazioni, si veda [Operazione](#).
6. **Freq:** premere questo tasto per selezionare manualmente la frequenza RF e il canale. Per maggiori informazioni, si veda [Operazione](#).
7. **L/R:** seleziona il canale stereo ricevuto dal ricevitore da parte del trasmettitore. Ciò vale unicamente se entrambi i ricevitori vengono utilizzati in un'applicazione stereo. Su entrambi i ricevitori, impostare gli interruttori in modo che la loro posizione corrisponda alla configurazione L/R (sinistra/destra) dell'altoparlante.
8. **Delay:** premere questo tasto per regolare il tempo di allineamento degli altoparlanti a seconda della loro posizione. Per maggiori informazioni, si veda [Operazione](#).
 - i. Premere una volta per entrare in modalità di regolazione della linea di delay. L'unità di misura selezionata lampeggia a display. L'unità di misura predefinita è piedi (ft).
 - ii. Premere una seconda volta per cambiare l'unità passando ai metri (m).
 - iii. Premere una terza volta per cambiare l'unità passando ai millisecondi (ms).
 - iv. Premere una quarta volta per uscire dalla modalità di regolazione della linea di delay.
9. **SQ (Squelch):** imposta un limite di livello di segnale RF. I segnali in ingresso devono superare tale limite per poter superare il filtro del silenziatore. Impostazioni più elevate consentono una maggiore riduzione del rumore e gamma dinamica, ma un'impostazione troppo elevata può far sì che suoni intenzionalmente più bassi vengano silenziati insieme al rumore. Provare diverse impostazioni per trovare un equilibrio ottimale.

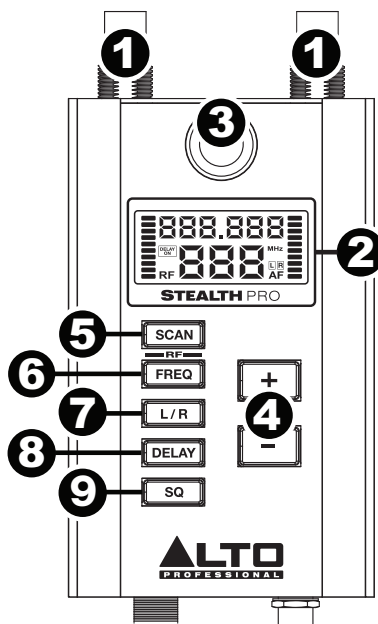

Display

1. **RF:** durante il processo di scansione, il misuratore RF mostra la quantità relativa di rumore RF su ciascuna frequenza sottoposta a scansione. Un valore basso del misuratore indica che il canale RF è libero, mentre un valore elevato del misuratore RF indica che vi è una quantità significativa di interferenza RF sul canale attualmente sottoposto a scansione.
2. **AF:** questo misuratore mostra il livello di segnale audio corrente inviato dalle **uscite audio** del ricevitore.
3. **Frequency:** è la frequenza corrente in **MHz**.
4. **Canale (specifico per regione):** questo è il numero di canale corrente. Il numero di canali disponibili dipende dalla regione dell'utente.
5. **L/R:** indica quale canale stereo il ricevitore sta ricevendo dal trasmettitore.
6. **Delay:** indica se la funzione di **Delay** è accesa o spenta e mostra a display l'unità di misura selezionata. Le unità di misura disponibili sono millisecondi (ms), piedi (ft.) e metri (m).

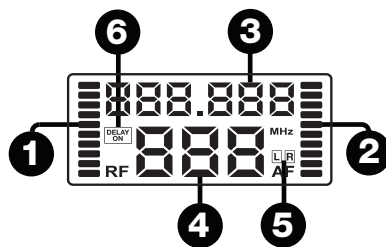

Pannello posteriore

1. **Connettore di alimentazione:** collegare a questo livello l'adattatore di alimentazione da 12 V, 1.0 A in dotazione.
2. **Uscita audio (mini-XLR):** servirsi del cavo da mini XLR a XLR in dotazione per collegare questa uscita bilanciata all'altoparlante.

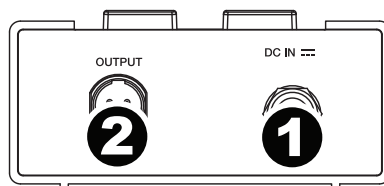

Risoluzione di problemi

Problema	Soluzione
<p>Il ricevitore non produce alcun suono.</p>	<p>Assicurarsi che l'adattatore di alimentazione del ricevitore sia collegato adeguatamente all'ingresso di alimentazione e a una fonte di alimentazione.</p> <p>Assicurarsi che l'uscita audio del ricevitore sia collegata adeguatamente al mixer, all'amplificatore, ecc. Anche assicurarsi che i comandi di volume a livello di mixer e altoparlanti siano accesi.</p> <p>Assicurarsi che trasmettitore e ricevitore siano impostati sullo stesso canale e frequenza RF.</p> <p>Assicurarsi che il ricevitore e il trasmettitore siano entro 60 metri di distanza l'uno dall'altro e con linea d'aria libera. Assicurarsi inoltre che il ricevitore non si trovi nelle immediate vicinanze di oggetti metallici o dispositivi che possano causare interferenze RF (altri dispositivi wireless, TV, radio, ecc.).</p> <p>Regolare l'impostazione del silenziatore. Un'impostazione più elevata del silenziatore offre una maggiore protezione dalle interferenze, ma riduce anche la portata del segnale. Scegliere una configurazione che silenzi efficacemente le interferenze consentendo al tempo stesso al vero segnale di passare. Se una scarsa qualità di segnale richiede un'impostazione più elevata del silenziatore, tentare di eliminare l'interferenza o cambiare il canale trasmettitore/ricevitore per evitare una perdita di portata del segnale.</p>
<p>È presente un'interferenza udibile nella trasmissione.</p>	<p>Assicurarsi che il ricevitore e il trasmettitore siano entro 60 metri di distanza l'uno dall'altro e con linea d'aria libera. Assicurarsi inoltre che il ricevitore non si trovi nelle immediate vicinanze di oggetti metallici o dispositivi che possano causare interferenze RF (altri dispositivi wireless, TV, radio, ecc.).</p> <p>Cambiare la frequenza RF e il canale sia sul trasmettitore che sul ricevitore (sullo stesso canale).</p> <p>Se si utilizzano più coppie di trasmettitore-ricevitore, assicurarsi che non utilizzino le stesse frequenze o frequenze adiacenti.</p> <p>Regolare l'impostazione del silenziatore. Un'impostazione più elevata del silenziatore offre una maggiore protezione dalle interferenze, ma riduce anche la portata del segnale. Scegliere una configurazione che silenzi efficacemente le interferenze consentendo al tempo stesso al vero segnale di passare. Se una scarsa qualità di segnale richiede un'impostazione più elevata del silenziatore, tentare di eliminare l'interferenza o cambiare il canale trasmettitore/ricevitore per evitare una perdita di portata del segnale.</p>
<p>Il segnale è distorto.</p>	<p>Assicurarsi che il ricevitore non si trovi nelle immediate vicinanze di oggetti metallici o dispositivi che possano causare interferenze RF (altri dispositivi wireless, TV, radio, ecc.).</p> <p>Assicurarsi che le antenne dei ricevitori non siano in contatto.</p> <p>Mantenere i cavi audio collegati lontani dalle antenne.</p> <p>Assicurarsi che non vi siano altri dispositivi che inviano segnali sullo stesso canale e frequenza RF che si sta utilizzando.</p> <p>Cambiare il canale sia sul trasmettitore che sul ricevitore (sullo stesso canale).</p>

Benutzerhandbuch (Deutsch)

Einführung

Lieferumfang

Stealth Pro Sender (1)	Kurze Rackwinkel (2)
Stealth Pro Empfänger (2)	Lange Rackwinkel (1)
Netzteil (3)	M4 Rackwinkel-Verbindungsbolzen (5)
Mini-XLR-auf-XLR-Kabel (2)	Mittige Verbindungsklammer (1)
Abnehmbare Antennen (6)	Benutzerhandbuch
M10 Schrauben (2)	Sicherheitshinweise und Garantiefinformationen

Kundendienst

Für aktuelle Informationen zu diesem Produkt (Systemanforderungen, Informationen zur Kompatibilität etc.) und zur Produktregistrierung besuchen Sie altoprofessional.com.

Für zusätzlichen Produkt-Support besuchen Sie altoprofessional.com/support.

Wichtige Sicherheitshinweise

Bitte beachten Sie: Alto Professional und inMusic sind weder für die Verwendung ihrer Produkte noch für den Missbrauch dieser Informationen für beliebige Zwecke verantwortlich. Alto Professional und inMusic sind nicht für die missbräuchliche Verwendung ihrer Produkte verantwortlich, die durch verabsäumte Inspektions- und Wartungsarbeiten verursacht wurde. Bitte beachten Sie auch das mitgelieferte Handbuch für Sicherheitshinweise und Garantiefinformationen.

Schallpegel

Eine Exposition gegenüber extrem hohen Lärmpegeln kann zu bleibenden Hörschäden führen. Die Occupational Safety and Health Administration (OSHA) der US-Regierung hat zulässige Expositionswerte für bestimmte Lärmpegel festgelegt. Laut OSHA können Belastungen durch Schalldruckpegel (SPL), die diese Grenzwerte überschreiten, zu Hörverlust führen. Tragen Sie beim Einsatz von Geräten, die einen hohen Schalldruck erzeugen können, stets einen Gehörschutz.

Stunden pro Tag	SPL (dB)	Beispiel
8	90	Kleines Konzert
6	92	Zug
4	95	U-Bahn
3	97	Leistungsstarke Desktop-Monitore
2	100	Konzert mit klassischer Musik
1,5	102	Nietmaschine
1	105	Maschinenfabrik
0,50	110	Flughafen
0,25 oder weniger	115	Rock-Konzert

Schnellstart

Montage

Hinweis: Wenn Sie Hilfe benötigen, wenden Sie sich an den Kundendienst von Alto Professional unter altoprofessional.com/support.

Empfänger-Anbringung am Lautsprecher

Verwenden Sie die mitgelieferte M10-Schraube, um den Stealth Pro Wireless-Empfänger in die Fly-Points des Aktivlautsprechers zu schrauben.

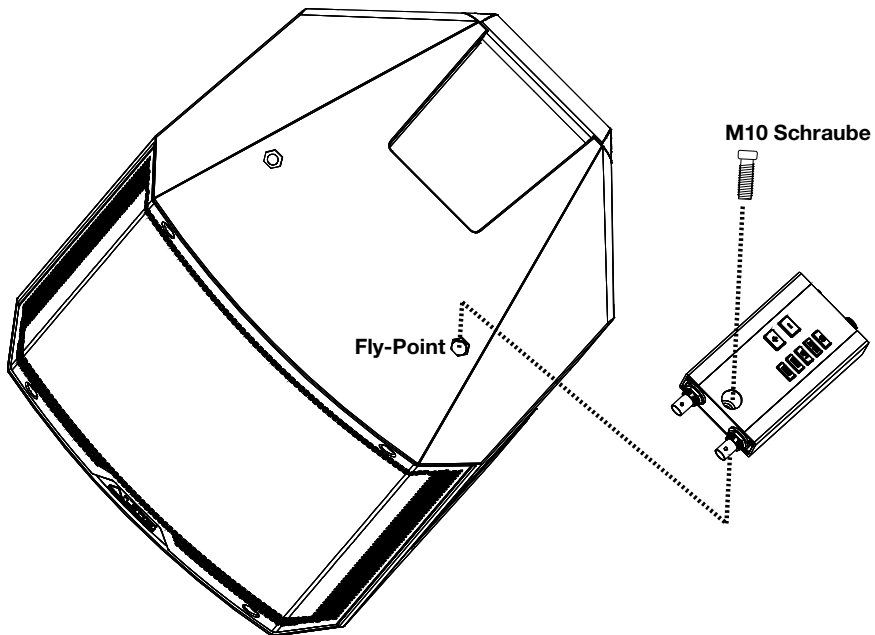

Rack-Montage eines Senders

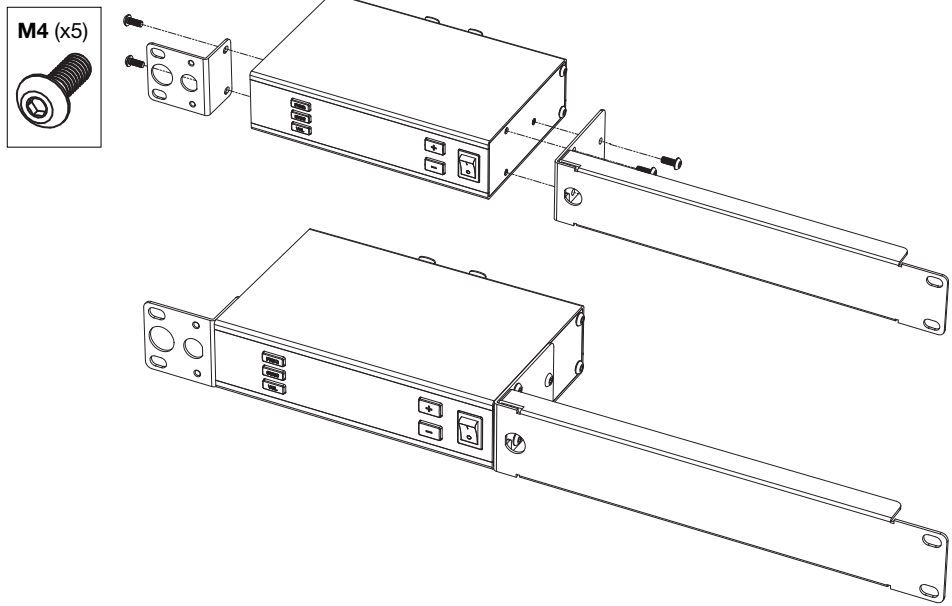

Rack-Montage von zwei Sendern

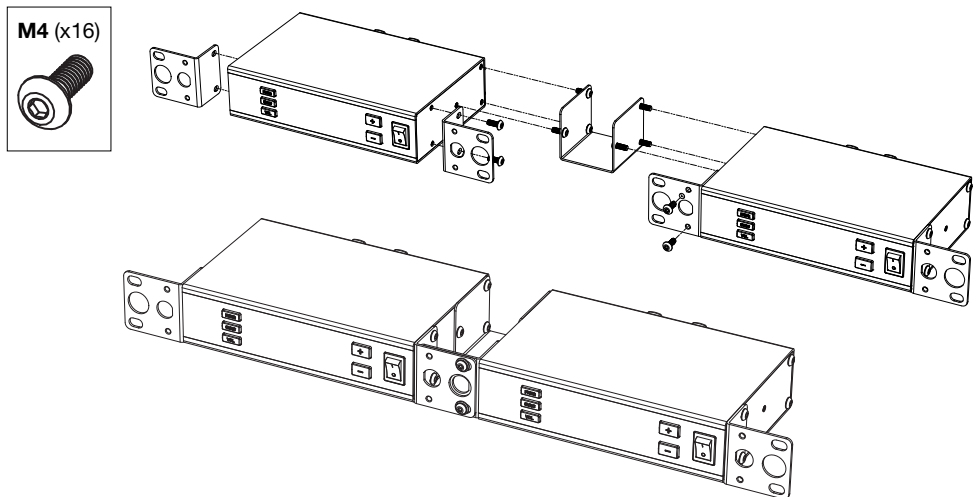

Anschlussdiagramme

Teile, die nicht unter **Einführung > Lieferumfang** angegeben sind, sind separat erhältlich.

Beispiel 1 – Einkanal-Setup

So senden Sie Mono-Signale über den Stealth Pro-Sender zu einem einzelnen Empfänger:

1. Verbinden Sie den Hauptausgang Ihres Mixers mit einem Eingang am Stealth Pro-Sender und verbinden den Empfänger-Ausgang mit dem Lautsprecher-Eingang. Setzen Sie die Mixer-Lautstärke und die Volume-Bedienelemente des Senders auf ihre jeweiligen Minimaleinstellungen.

Hinweis: Wenn der Sender auf Mono eingestellt ist, kann jeder Eingang auf beiden Kanälen übertragen werden. Auf diese Weise können Sie beispielsweise die gesendeten Signalpegel auf getrennte Zonen einstellen.

2. Schalten Sie den Stealth Pro-Sender und den Empfänger ein. Stellen Sie ihre Kanäle so ein, dass die Nummern übereinstimmen. Beachten Sie die Anweisungen für die Verwendung der Auto-Sync-Funktion im Kapitel **Betrieb** für weitere Informationen.
3. Für eine ideale Übertragung des Funksignals, bringen Sie die Sende- und Empfangsantennen in eine vertikale Position. Wenn das wireless-Signal schwach ist, verändern Sie die Position der Antennen.
4. Stellen Sie den Sender auf **Mono** ein und justieren Sie das Lautstärke-Bedienelement, um ein starkes Signal ohne Clipping zu erhalten.
5. Schalten Sie Ihren Lautsprecher ein und passen den Ausgangspegel am Mixer sowie die Volume-Bedienelemente des Senders um das Audiosignal zu hören. Wenn ein Rauschen im Signal zu hören ist, wechseln Sie auf einen anderen Kanal bis ein störfreies Signal zu hören ist. Beachten Sie die Anweisungen zum Ändern der RF-Frequenz im Kapitel **Betrieb** für weitere Informationen.

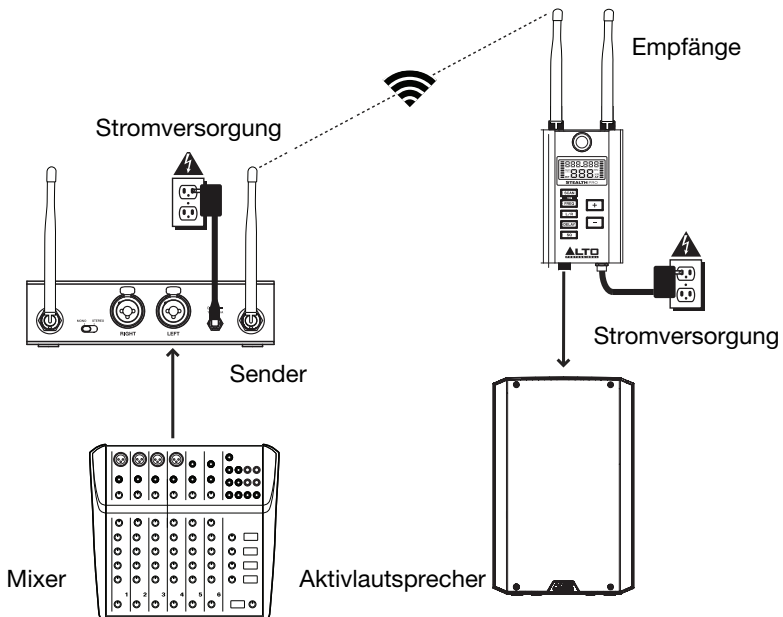

Beispiel 2 – Zweikanal-Setup

So senden Sie Stereo-Signale über den Stealth Pro-Sender an zwei Empfänger:

1. Verbinden Sie die Hauptausgänge Ihres Mixers mit den Eingangskanälen am Stealth Pro-Sender und verbinden Sie die Ausgänge des Stealth Pro-Empfängers mit den Lautsprecher-Eingängen. Setzen Sie die Mixer-Lautstärke und die Volume-Bedienelemente des Senders auf ihre jeweiligen Minimaleinstellungen.
2. Schalten Sie den Stealth Pro-Sender und den Empfänger ein. Stellen Sie ihre Kanäle so ein, dass die Nummern übereinstimmen. Beachten Sie die Anweisungen für die Verwendung der Auto-Sync-Funktion im Kapitel **Betrieb** für weitere Informationen.
3. Für eine ideale Übertragung des Funksignals, bringen Sie die Sende- und Empfangsantennen in eine vertikale Position. Wenn das wireless-Signal schwach ist, verändern Sie die Position der Antennen.
4. Stellen Sie den Sender auf **Stereo** ein und justieren Sie die Volume-Bedienelemente, um ein starkes Signal ohne Clipping zu erhalten.
5. Schalten Sie Ihren Lautsprecher ein und passen den Ausgangspegel am Mixer sowie die Volume-Bedienelemente am Sender an, um das Audiosignal zu hören. Wenn ein Rauschen im Signal zu hören ist, wechseln Sie auf einen anderen Kanal bis ein störfreies Signal zu hören ist. Beachten Sie die Anweisungen zum Ändern der RF-Frequenz im Kapitel **Betrieb** für weitere Informationen.

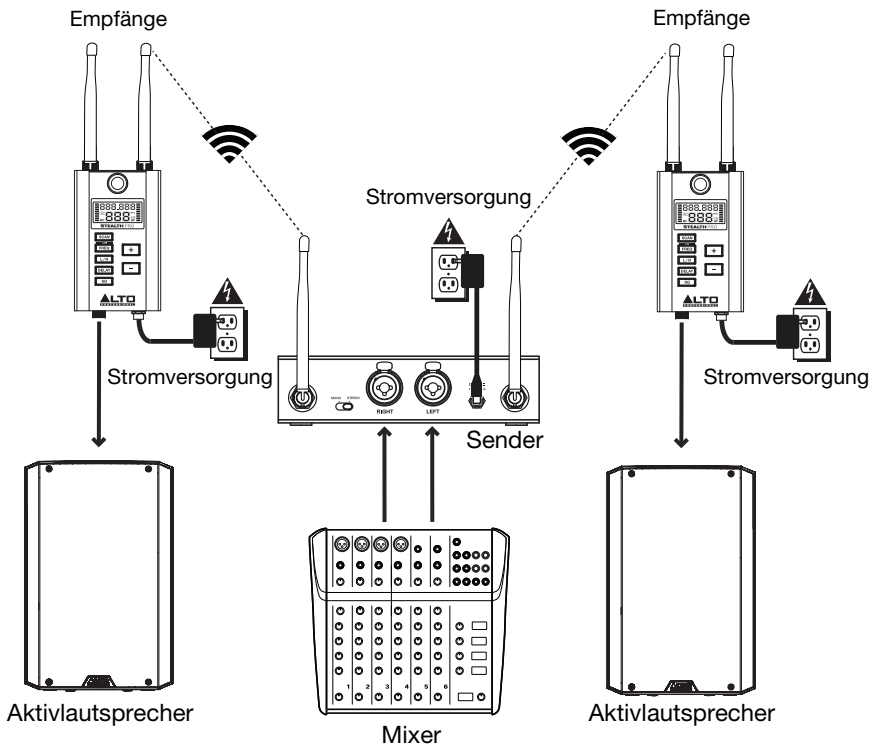

Betrieb

Um Ihren Stealth Pro einzurichten und zu verwenden, führen Sie die Schritte in diesem Kapitel *in dieser Reihenfolge* aus. Wenn Sie ein System mit mehreren Empfängern einrichten, stellen Sie die einzelnen Empfänger *einen nach dem anderen* auf und halten Sie jeden Empfänger eingeschaltet, wenn Sie zusätzliche Einheiten einrichten.

Einrichten des Empfängers

Frequenzwahl

1. Verwenden Sie das mitgelieferte **Mini-XLR-auf-XLR-Kabel**, um den **Audio-Ausgang** des Empfängers mit Ihrem Lautsprecher zu verbinden.
2. Verwenden Sie das mitgelieferte **Netzteil**, um den **Netzeingang** des Empfängers an Ihre Stromquelle anzuschließen. Der Empfänger wird sich automatisch einschalten.
3. Stellen Sie den Empfängerkanal mit einer der folgenden Methoden ein:

- So wählen Sie automatisch eine Frequenz:
 - i. Drücken Sie die Taste **Scannen**, um automatisch nach dem nächsten verfügbaren RF-Kanal zu suchen. Der Kanal wird am **Display** blinken und der RF-Meter wird den Grad des RF-Staus für jeden gescannten Kanal in Echtzeit anzeigen.

Um die automatische Frequenzwahl jederzeit während des Scanvorgangs zu beenden, drücken Sie die Taste **Freq.** Drücken Sie die Tasten **L/R**, **Delay** oder **SQ**, um den Scan-Modus zu verlassen und in den entsprechenden Modus zu wechseln. Der Empfänger schaltet auf die zuletzt gewählte Frequenz zurück.

- ii. Sobald der Empfänger den nächsten verfügbaren Kanal mit einem akzeptablen RF-Stauungsniveau findet, wird er diesen Kanal beibehalten. Die Kanalnummer wird auch weiterhin am Display blinken. Während dieser Zeit können Sie den gehaltenen Kanal probeweise anhören.
- iii. Wenn Sie nach einer anderen verfügbaren Frequenz scannen müssen, drücken Sie die **Aufwärts/Abwärts**-Tasten, während der Kanal blinkt, um in dieser Richtung nach dem nächsten verfügbaren Kanal zu suchen.

- iv. Drücken Sie die **Scan**-Taste, um die auto-gescannte Frequenz zu wählen und in den Broadcast-Modus zu wechseln. Die RF-Anzeige am Display blinkt, um anzuzeigen, dass die ausgewählte Frequenz über die 2,4-GHz-Frequenz an den Sender übertragen wird (siehe Bild).



Wenn die **Scan**-Taste 5 Minuten lang nicht gedrückt wird, beendet der Empfänger den Scan-Modus und springt wieder auf die zuvor gewählte Frequenz.

- v. Wenn der Sender mit dem Empfänger synchronisiert ist (siehe [Einrichten des Senders](#) unten), wird der Empfänger automatisch das Senden der gewählten Frequenz stoppen und die RF-Anzeige hört auf zu blinken. Sie können den Broadcast-Modus verlassen, indem Sie die **Scan**-Taste drücken, um zum normalen Betrieb zurückzukehren oder drücken die Tasten **L/R**, **Delay** oder **SQ**, um den Broadcast-Modus zu verlassen und zur ausgewählten Funktion zu wechseln.

- So wählen Sie manuell eine Frequenz:
 - i. Drücken Sie einmal die **Freq**-Taste, um in den manuellen Frequenzauswahlmodus zu gelangen. Die RF-Frequenz und der Kanal beginnen am **Display** zu blinken.
 - ii. Wenn die Frequenz blinkt, drücken Sie die **Aufwärts/Abwärts** -Tasten, um die Frequenz und den entsprechenden Kanal zu erhöhen (+) oder zu reduzieren (-).
 - iii. Wenn eine akzeptable Frequenz gefunden wird, drücken Sie **Freq** ein weiteres Mal, um die manuelle Frequenzauswahl abzuschließen und in den Broadcast-Modus zu wechseln. Die RF-Anzeige am Display blinkt, um anzuzeigen, dass die ausgewählte Frequenz über die 2,4-GHz-Frequenz an den Sender übertragen wird (siehe Bild oben).
 - iv. Wenn der Sender mit dem Empfänger synchronisiert ist (siehe **Einrichten des Senders** unten), wird der Empfänger automatisch das Senden der gewählten Frequenz stoppen und die RF-Anzeige hört auf zu blinken. Sie können den Broadcast-Modus verlassen, indem Sie die **Scan**-Taste drücken, um zum normalen Betrieb zurückzukehren oder drücken die Tasten **L/R, Delay** oder **SQ**, um den Broadcast-Modus zu verlassen und zur ausgewählten Funktion zu wechseln.
- 4. Der Sender muss im **Sync**-Modus sein, um vom Empfänger vorgenommene Frequenzänderungen zu akzeptieren.
 - Der Empfänger stoppt das Senden der Frequenzdaten, wenn er eine RF-Signalsperre vom Sender empfängt oder keine RF-Signalsperre nach 10 Minuten erhält.

Anpassen der Verzögerungsleitung

1. Drücken Sie einmal die Taste **Delay**, um in den Einstellungsmodus zu gelangen. Die Maßeinheiten auf dem Display blinken. Die standardmäßig ausgewählte Maßeinheit beim ersten Drücken der Taste Delay ist die Millisekunde (ms). Um die Maßeinheit zu ändern:
 - i. Drücken Sie die Taste Delay ein zweites Mal, um auf die Einheit Fuß (ft.) zu wechseln.
 - ii. Drücken Sie die Taste Delay ein drittes Mal, um auf die Einheit Meter (m) zu wechseln.
 - iii. Wenn die Taste Delay ein viertes Mal gedrückt wird, hören die Messeinheiten auf zu blinken und Sie verlassen den Einstellungsmodus Delay. Um neu zu starten, drücken Sie wieder Delay.
2. Sobald die Messeinheit ausgewählt ist, verwenden Sie die **Aufwärts/Abwärts**-Tasten, um die Verzögerungsparameter zu erhöhen (+) oder zu verringern (-). Wenn Sie die Verzögerung auf einen Wert von Null oder mehr bringen, sollte das Symbol **Delay Ein** am **Display** zu leuchten beginnen.
 - Drücken Sie Tasten **Aufwärts/Abwärts**, um den Wert schrittweise einzustellen.
 - Halten Sie die Tasten **Aufwärts/Abwärts** gedrückt, um den Wert kontinuierlich anzupassen.
3. Wenn der gewünschte Wert erreicht ist, drücken Sie die Taste **Delay**, um den Einstellungsmodus zu verlassen. Sie können auch die Tasten **Scan, Freq, L/R, Delay** oder **SQ** drücken, um den Einstellungsmodus der Verzögerungsleitung zu verlassen und in den jeweiligen Modus zu wechseln.

Einrichten des Senders

1. Verwenden Sie ein Standard-XLR-Kabel oder 1/4" (6,35 mm) Kabel (nicht im Lieferumfang enthalten), um Ihr Mischpult oder eine andere Audioquelle an die **Combo-Eingänge** des Senders anzuschließen.
2. Verwenden Sie das mitgelieferte **Netzteil**, um den **Netzeingang** des Senders an Ihre Stromquelle anzuschließen. Drücken Sie den **Netzschalter**, um den Sender einzuschalten.
3. Um in den Frequenzwahlmodus zu gelangen, drücken Sie zuerst die **Freq**-Taste am Sender.
 - i. Drücken Sie einmal für Kanal 1. Die Kanal 1-Frequenz beginnt am **Display** zu blinken.
 - ii. Drücken Sie die Taste ein zweites Mal innerhalb von 10 Sekunden nach dem ersten Mal Drücken, um in den Frequenzwahlmodus für Kanal 2 zu gelangen. Die Kanal 2-Frequenz beginnt am **Display** zu blinken.
 - iii. Drücken Sie die Taste ein drittes Mal innerhalb von 10 Sekunden nach dem zweiten Mal Drücken, um den manuellen Frequenzwahlmodus zu verlassen.
 - Um automatisch den Sender mit der gewählten Frequenz des Empfängers zu synchronisieren, gehen Sie wie folgt vor:
 - i. Sorgen Sie dafür, dass der Empfänger eingeschaltet ist und sich innerhalb von **3 Fuß (1 Meter)** vom Sender befindet.
 - ii. Drücken Sie die Taste **Sync** am Sender. Die Sync-Indikatoren werden am **Display** auf beiden Kanälen zu blinken beginnen und der Sender ist nun bereit, Kanal- und Frequenzinformationen von den Empfängern zu empfangen.
 - iii. Wenn Sync am Sender blinkt, drücken Sie die **Freq**-Taste am Empfänger, den Sie synchronisieren möchten. Tun Sie dies solange, bis die RF-Anzeige am **Display** blinkt (siehe Bild). Wenn die RF-Anzeige blinkt, wechselt der Empfänger in den Broadcast-Modus und überträgt Kanal- und Frequenzinformationen über die 2,4-GHz-Frequenz.

 - iv. Wenn die Synchronisierung abgeschlossen ist und der Empfänger den Broadcast-Modus verlässt, hört die RF-Anzeige am Empfänger und die Sync-Anzeige auf zu blinken und erlischt am synchronisierten Kanal des Senders.

Wichtig: Wenn Sie ein System mit mehreren Empfänger-Sender-Paaren einrichten, stellen Sie die einzelnen Empfänger einen nach dem anderen auf und halten Sie jeden Empfänger eingeschaltet, wenn Sie zusätzliche Einheiten einrichten. Dies verhindert, dass ein Paar automatisch den gleichen Kanal auswählt.
- So wählen Sie manuell eine Frequenz:
 - i. Wenn Kanal 1 oder Kanal 2 am Sender blinkt (siehe oben), drücken Sie die **Aufwärts/Abwärts**-Tasten am Sender, um die Frequenz und den entsprechenden Kanal zu erhöhen (+) oder zu verringern (-).
 - ii. Wenn eine akzeptable Frequenz gefunden wurde, drücken Sie erneut **Freq**, um den manuellen Frequenzwahlmodus zu verlassen. Die Frequenz hört auf zu blinken und der neue RF-Kanal ist nun aktiv.
4. Drücken Sie die **Vol**-Taste, bis der Pegel des entsprechenden Kanals am **Display** blinkt. Verwenden Sie die **Aufwärts/Abwärts**-Tasten, um die Lautstärke einzustellen. Wenn Sie fertig sind, drücken Sie die Taste **Vol**, bis die Anzeige nicht mehr blinkt.

Funktionen

Sender

Vorderseite

- Netzschalter:** Dieser Schalter schaltet den Sender ein oder aus.
- Display:** Dieses Display zeigt den aktuellen Kanal, Frequenz und AF-Lautstärke. Siehe [Display](#) für weitere Informationen.
- Aufwärts/Abwärts (+/-):** Mit diesen Tasten können Sie den gewählten Wert auf dem **Display** einstellen.
- Pegel:** Drücken Sie diese Taste, um den eingehenden Signalpegel einzustellen.
- Sync:** Drücken Sie diese Taste, um automatisch mit dem Empfänger zu synchronisieren. Bitte lesen Sie den Abschnitt [Betrieb](#) für weitere Informationen.
- Freq:** Drücken Sie diese Taste, um manuell die RF-Frequenz und den Kanal für jeden Stereo-Kanal zu wählen. Der gewählte Kanal wird auf dem **Display** blinken. Bitte lesen Sie den Abschnitt [Betrieb](#) für weitere Informationen.
 - Drücken Sie einmal, um manuell den linken Kanal einzustellen.
 - Drücken Sie ein zweites Mal, um manuell den rechten Kanal einzustellen.
 - Drücken Sie ein drittes Mal, um den manuellen Frequenzeinstellungsmodus zu verlassen.



Display

- AF:** Diese Anzeige zeigt den aktuellen von den **Combo-Eingängen empfangenen Audio-Signalpegel**.
- Frequenz:** Dies ist die aktuelle Frequenz in **MHz**.
- Kanal (regionsspezifisch):** Dies ist die aktuelle Kanalnummer. Die Anzahl der verfügbaren Kanäle hängt von Ihrer Region ab.

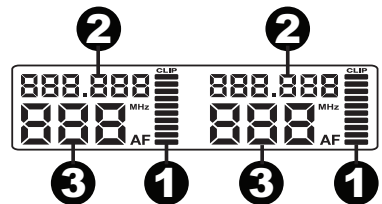

Rückseite

- Stromanschluss:** Schließen Sie das mitgelieferte 12 V, 1.0 A Netzteil hier an.
- Combo-Eingänge:** Schließen Sie symmetrische, unsymmetrische 1/4" (6,35 mm) oder XLR Line-Quellen an.
- Stereo/Mono-Wahlschalter:** Mit diesem Schalter legen Sie fest, ob das drahtlose Signal, das an den Empfänger gesendet wird, ein Mono- oder Stereosignal ist.
- Antennen:** Bringen Sie die BNC-Antennen an diese Anschlüsse an. Für eine ideale Übertragung des Funksignals bringen Sie die Antennen in eine vertikale Position. Wenn das WLAN-Signal schwach ist, verändern Sie die Position der Antennen.

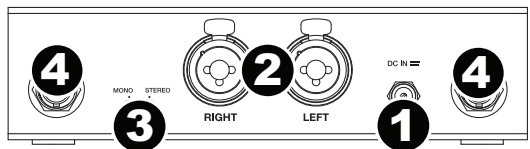

Empfänger

Oberseite

1. **Antennen (BNC):** Die zwei Antennen des drahtlosen Empfängers empfangen das Signal, das vom Sender übertragen wird. Für eine ideale Übertragung des Funksignals bringen Sie die Antennen in eine vertikale Position. Wenn das WLAN-Signal schwach ist, verändern Sie die Position der Antennen.
2. **Display:** Das Display zeigt den aktuellen Kanal, die Frequenz und andere Einstellungen an. Siehe [Display](#) für weitere Informationen.
3. **Montage:** Verwenden Sie diesen M10 Montagepunkt, um den Empfänger an einem Lautsprecher zu befestigen.
4. **Aufwärts/Abwärts (+/-):** Mit diesen Tasten können Sie den gewählten Wert auf dem **Display** einstellen.
5. **Scannen:** Mit dieser Taste können Sie automatisch die beste verfügbare RF-Frequenz und den Kanal scannen. Bitte lesen Sie den Abschnitt [Betrieb](#) für weitere Informationen.
6. **Freq:** Drücken Sie diese Taste, um manuell die RF-Frequenz und den Kanal zu wählen. Bitte lesen Sie den Abschnitt [Betrieb](#) für weitere Informationen.
7. **L/R:** Legt fest welchen Stereo-Kanal der Empfänger vom Sender empfängt. Dies gilt nur, wenn beide Empfänger in einer Stereo-Anwendung genutzt werden. Stellen Sie den Schalter auf beiden Empfängern auf die korrekten Positionen, die der L/R-Lautsprecherkonfiguration entsprechen.
8. **Delay:** Drücken Sie diese Taste, um die Zeitverzögerung der Lautsprecher je nach ihrer Position anzupassen. Bitte lesen Sie den Abschnitt [Betrieb](#) für weitere Informationen.
 - i. Drücken Sie diese Taste einmal, um den Einstellungsmodus der Verzögerungsleitung aufzurufen. Die ausgewählte Maßeinheit beginnt am Display zu blinken. Die Standard-Maßeinheit ist Fuß (ft.)
 - ii. Drücken Sie die Taste ein zweites Mal, um die Maßeinheit auf Meter (m) zu ändern.
 - iii. Drücken Sie die Taste ein drittes Mal, um die Maßeinheit auf Millisekunden (ms) zu ändern.
 - iv. Drücken Sie sie ein viertes Mal, um den Einstellungsmodus für die Verzögerungsleitung zu verlassen.
9. **SQ (Rauschunterdrückung):** Setzt eine RF-Signalpegel Grenze. Signale müssen diesen Lärmgrenzwert überschreiten, um den Rauschunterdrückungsfilter zu passieren. Höhere Werte ermöglichen eine größere Rauschunterdrückung und einen weiteren Dynamikbereich, eine zu hohe Einstellung kann jedoch dazu führen, dass bewusst leise Passagen zusammen mit dem Rauschen unterdrückt werden. Versuchen Sie mit verschiedenen Einstellungen zu experimentieren, um die optimale Balance zu finden.

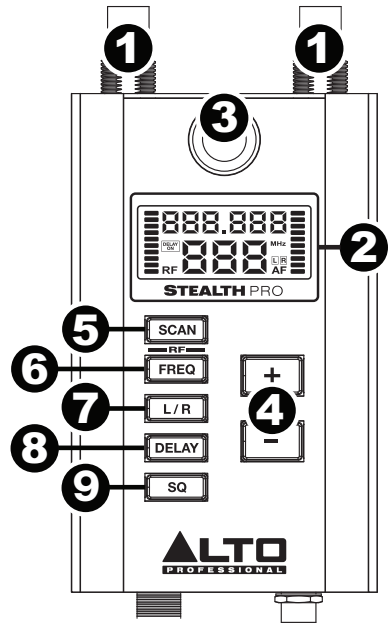

Display

1. **RF:** Während des Scanvorgangs zeigt das RF-Messgerät die relative Menge des RF-Rauschens auf jeder gescannten Frequenz. Ein niedriger Wert bedeutet, dass der RF-Kanal klar ist, während ein hoher RF-Wert anzeigt, dass es erhebliche RF-Störgeräusche auf dem gerade abgetasteten Kanal gibt.
2. **AF:** Dieses Messinstrument zeigt den aktuellen Audio-Signalpegel, der von den **Audioausgängen** des Empfängers gesendet wird.
3. **Frequenz:** Dies ist die aktuelle Frequenz in **MHz**.
4. **Kanal (regionsspezifisch):** Dies ist die aktuelle Kanalnummer. Die Anzahl der verfügbaren Kanäle hängt von Ihrer Region ab.
5. **L/R:** Legt fest, welchen Stereo-Kanal der Empfänger vom Sender empfängt.
6. **Delay:** Gibt an, ob die **Delay-Funktion** ein- oder ausgeschaltet ist und zeigt die ausgewählte Maßeinheit. Die zur Verfügung stehenden Maßeinheiten sind Millisekunden (ms), Fuß (ft.) und Meter (m).

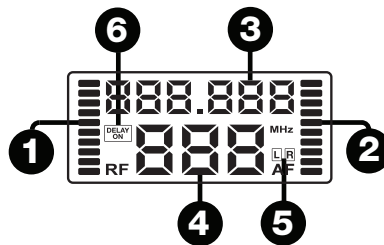

Rückseite

1. **Stromanschluss:** Schließen Sie das mitgelieferte 12 V, 1.0 A Netzteil hier an.
2. **Audio-Ausgang (Mini-XLR):** Verwenden Sie das mitgelieferte Mini-XLR-auf-XLR-Kabel, um diesen symmetrischen Ausgang mit Ihrem Lautsprecher zu verbinden.

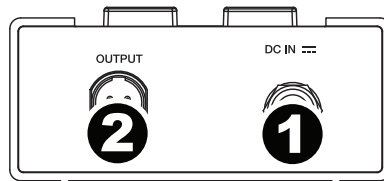

Allgemeinhinweis zur Konformitätserklärung: Hiermit erklären wir, daß sich das Gerät Stealth Pro in Übereinstimmung mit den grundlegenden Anforderungen der europäischen Richtlinie 1999/5/EG befindet. Die vollständige EG Konformitätserklärung kann unter folgender Adresse angefordert werden:
 inMusic GmbH
 Harkortstr. 12 - 32
 DE - 40880 Ratingen

Fehlerbehebung

Problem	Lösung
<p>Der Empfänger gibt keinen Ton aus.</p>	<p>Stellen Sie sicher, dass das Netzteil des Empfängers ordnungsgemäß mit dem Netzeingang und einer Stromquelle verbunden ist.</p> <p>Stellen Sie sicher, dass der Audioausgang des Empfängers ordnungsgemäß mit dem Mixer, Verstärkersystem usw. verbunden ist. Auch achten Sie darauf, dass die Lautstärkereger am Mixer und am Lautsprecher aufgedreht sind.</p> <p>Stellen Sie sicher dass der Sender und der Empfänger auf den gleichen Kanal und RF-Frequenz eingestellt sind.</p> <p>Stellen Sie sicher, dass sich Empfänger und Sender innerhalb von 60 Meter (200 Fuß) befinden und eine klare Sichtlinie besteht. Stellen Sie außerdem sicher, dass sich der Empfänger nicht unmittelbar in der Nähe von metallischen Gegenständen oder Geräten befindet, die zu RF-Störungen führen können (andere Funksysteme, TV, Radio etc.).</p> <p>Passen Sie die Rauschunterdrückungseinstellung an. Eine höhere Rauschunterdrückungseinstellung bietet zwar einen besseren Schutz gegen Interferenzen, aber kann auch zu einer Verminderung des Signalbereichs führen. Wählen Sie eine Einstellung, die Interferenzen am effektivsten herausfiltert und gleichzeitig ein klares Signal passieren lässt. Falls die schlechte Signalqualität eine höhere Rauschunterdrückungseinstellung erfordert, versuchen Sie die Störquellen zu beseitigen oder den Sender/Empfänger-Kanal zu wechseln, um eine Reduzierung des Signalbereichs zu vermeiden.</p>
<p>Es gibt hörbare Interferenzen in der Übertragung.</p>	<p>Stellen Sie sicher, dass sich Empfänger und Sender innerhalb von 60 Meter (200 Fuß) befinden und eine klare Sichtlinie besteht. Stellen Sie außerdem sicher, dass sich der Empfänger nicht unmittelbar in der Nähe von metallischen Gegenständen oder Geräten befindet, die zu RF-Störungen führen können (andere Funksysteme, TV, Radio etc.).</p> <p>Ändern Sie den RF-Frequenz und Kanal am Sender und am Empfänger (auf den gleichen Kanal).</p> <p>Wenn Sie mehrere Sender-Empfänger-Paare verwenden, stellen Sie sicher, dass die Paare nicht die gleichen oder benachbarten Frequenzen nutzen.</p> <p>Passen Sie die Rauschunterdrückungseinstellung an. Eine höhere Rauschunterdrückungseinstellung bietet zwar einen besseren Schutz gegen Interferenzen, aber kann auch zu einer Verminderung des Signalbereichs führen. Wählen Sie eine Einstellung, die Interferenzen am effektivsten herausfiltert und gleichzeitig ein klares Signal passieren lässt. Falls die schlechte Signalqualität eine höhere Rauschunterdrückungseinstellung erfordert, versuchen Sie die Störquellen zu beseitigen oder den Sender/Empfänger-Kanal zu wechseln, um eine Reduzierung des Signalbereichs zu vermeiden.</p>
<p>Das Signal ist verzerrt.</p>	<p>Stellen Sie sicher, dass sich der Empfänger nicht unmittelbar in der Nähe von metallischen Gegenständen oder Geräten befindet, die zu RF-Störungen führen können (andere Funksysteme, TV, Radio etc.).</p> <p>Stellen Sie sicher, dass sich die Empfänger-Antennen nicht gegenseitig berühren.</p> <p>Halten Sie jegliche angeschlossenen Audiokabel von den Antennen fern.</p> <p>Achten Sie darauf, dass keine anderen Geräte Signale über den gleichen RF-Frequenz und kanal senden, den Sie verwenden.</p> <p>Ändern Sie den RF-Frequenz und Kanal am Sender und am Empfänger (auf den gleichen Kanal).</p>

Appendix (English)

Technical Specifications

Specifications are subject to change without notice.

Transmitter

Frequency Response	50 Hz – 17 kHz, ± 3 dB
Frequency Range	540–570 MHz (USA), 614–640 MHz (EU), 606–640 MHz (UK)
Channels	Up to 700 selectable UHF frequency bands (regional dependent)
Wireless Range	330 feet (100 meters)
Bandwidth	50 KHz
Oscillation Type	PLL
Frequency Stability	$\pm 0.005\%$
Frequency Deviation	± 20 kHz
Inputs	2 combo XLR and 1/4" (6.35 mm) TRS
Power	12 V, 1.0 A
Dimensions (width x depth x height)	6.75" x 5.7" x 1.75" 172 mm x 145 mm x 45 mm
Weight	1.6 lb. 0.73 kg

Receiver

Sensitivity	-100 dBm
Image Rejection	> 70 dB
T.H.D.	< 0.05% @ 1 KHz
Outputs	1 mini-XLR
Output Impedance	600 ohm balanced
Power	12 V, 1.0 A
Dimensions (width x depth x height)	2.75" x 1.13" x 4.5" 70 mm x 29 mm x 115 mm
Weight	0.6 lb. 0.3 kg

Trademarks and Licenses

Alto Professional is a trademark of inMusic Brands, Inc., registered in the U.S. and other countries.

All other product or company names are trademarks or registered trademarks of their respective owners.

altoprofessional.com