

BOSE[®]

Wave[®] Radio IV

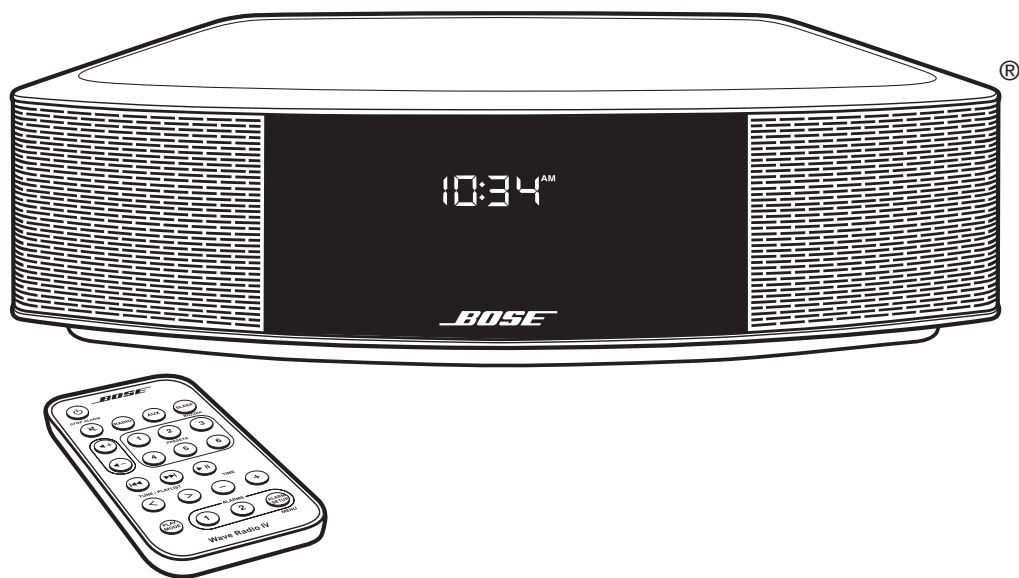

Important Safety Instructions

Please read this owner's guide carefully and save it for future reference.



The lightning flash with arrowhead symbol within an equilateral triangle alerts the user to the presence of uninsulated dangerous voltage within the system enclosure that may be of sufficient magnitude to constitute a risk of electrical shock.



The exclamation point within an equilateral triangle, as marked on the system, is intended to alert the user to the presence of important operating and maintenance instructions in this owner's guide.

WARNINGS:

- To reduce the risk of fire or electrical shock, do not expose the product to rain or moisture.
- Keep new and used batteries away from children. Do not ingest battery, chemical burn hazard. The remote control supplied with this product contains a coin/button cell battery. If the coin/button cell battery is swallowed it can cause severe internal burns in just 2 hours and can lead to death. If the battery compartment does not close securely, stop using the product and keep it away from children. If you think the battery may have been swallowed or placed inside any part of the body seek immediate medical attention. May explode or cause a fire or chemical burn if incorrectly replaced or mishandled. Do not recharge, disassemble, heat above 212°F (100°C), or incinerate. Replace only with an agency approved (ex. UL) CR2032 or DL2032 3-volt lithium battery. Dispose of used batteries promptly.
- Do not place any naked flame sources, such as lighted candles, on or near the apparatus.
- To prevent electric shock, match the wide blade of the line cord plug to the wide slot of the AC (mains) receptacle. Insert fully.
- Do not expose this apparatus to dripping or splashing, and do not place objects filled with liquids, such as vases, on or near the apparatus. As with any electronic products, use care not to spill liquids into any part of the system. Liquids can cause a failure and/or a fire hazard.



WARNING: This product contains magnetic material. Contact your physician if you have questions on whether this might affect the operation of your implantable medical device.



WARNING: Contains small parts which may be a choking hazard. Not suitable for children under age 3.

CAUTIONS:

- Make no modifications to the system or accessories. Unauthorized alterations may compromise safety, regulatory compliance, and system performance.
- Long-term exposure to loud music may cause hearing damage. It is best to avoid extreme volume when using headphones, especially for extended periods.
- Use of controls or adjustments or performance of procedures other than those specified herein may result in hazardous radiation exposure from the internal laser component. The compact disc player should not be adjusted or repaired by anyone except properly qualified service personnel.

Notes:

- The product label is located on the bottom of the product.
- The product must be used indoors. It is neither designed nor tested for use outdoors, in recreational vehicles, or on boats.
- Where the mains plug or appliance coupler is used as the disconnect device, such disconnect device shall remain readily operable.



廢電池請回收

Please dispose of used batteries properly, following any local regulations. Do not incinerate.

Important Safety Instructions

1. Read these instructions.
2. Keep these instructions.
3. Heed all warnings.
4. Follow all instructions.
5. Do not use this apparatus near water.
6. Clean only with a dry cloth.
7. Do not block any ventilation openings. Install in accordance with the manufacturer's instructions.
8. Do not install near any heat sources, such as radiators, heat registers, stoves or other apparatus (including amplifiers) that produce heat.
9. Protect the power cord from being walked on or pinched, particularly at plugs, convenience receptacles, and the point where they exit from the apparatus.
10. Only use attachments/accessories specified by the manufacturer.
11.  Use only with the cart, stand, tripod, bracket, or table specified by the manufacturer, or sold with the apparatus. When a cart is used, use caution when moving the cart/apparatus combination to avoid injury from tip-over.
12. Unplug this apparatus during lightning storms or when unused for long periods of time.
13. Refer all servicing to qualified service personnel. Servicing is required when the apparatus has been damaged in any way: such as power supply cord or plug is damaged; liquid has been spilled or objects have fallen into the apparatus; the apparatus has been exposed to rain or moisture, does not operate normally, or has been dropped.

NOTE: This equipment has been tested and found to comply with the limits for a Class B digital device, pursuant to Part 15 of the FCC rules. These limits are designed to provide reasonable protection against harmful interference in a residential installation. This equipment generates, uses, and can radiate radio frequency energy and, if not installed and used in accordance with the instructions, may cause harmful interference to radio communications. However, there is no guarantee that interference will not occur in a particular installation. If this equipment does cause harmful interference to radio or television reception, which can be determined by turning the equipment off and on, you are encouraged to try to correct the interference by one or more of the following measures:

- Reorient or relocate the receiving antenna.
- Increase the separation between the equipment and receiver.
- Connect the equipment to an outlet on a different circuit than the one to which the receiver is connected.
- Consult the dealer or an experienced radio/TV technician for help.

Changes or modifications not expressly approved by Bose Corporation could void the user's authority to operate this equipment.

This device complies with part 15 of the FCC Rules. Operation is subject to the condition that this device does not cause harmful interference.

This device complies with part 15 of the FCC Rules. Operation is subject to the following two conditions: (1) This device may not cause harmful interference, and (2) this device must accept any interference received, including interference that may cause undesired operation.

This Class B digital apparatus complies with Canadian ICES-003.

CAN ICES-3(B)/NMB-3(B)

This device complies with Industry Canada licence-exempt RSS standard(s). Operation is subject to the following two conditions: (1) This device may not cause interference, and (2) this device must accept any interference, including interference that may cause undesired operation of the device.

This equipment should be installed and operated with a minimum distance of 8 in. (20 cm) between this device and your body.

Product data logger

This system features a product data logger that is designed to help Bose better understand product usage and performance over time. The product data logger records certain technical data and usage history, including but not limited to volume levels, on/off data, user settings, source inputs, power output, and setup data. We may use this data to provide you with better service and support on your system and to improve product design in the future. Special equipment is required to read the data stored by the product data logger and such data can only be retrieved by Bose if your system is returned to Bose for service or as returned merchandise. The product data logger does not collect any personally identifiable information about you and does not record title, genre or other information about the media content you access while using your system.

Please complete and retain for your records

Record the serial number of your new Wave® Radio IV in the space below. The serial and model numbers can be found on the bottom panel.

Serial number: _____

Model number: _____

Purchase date: _____

We suggest you keep your receipt with this owner's guide

Date of manufacture: The four bolded digits in the serial number indicate the date of manufacture. The first digit is the year of manufacture; "5" is 2005 or 2015. Digits 2-4 are the month and date; "001" is January 1 and "365" is December 31.

China Importer: Bose Electronics (Shanghai) Company Limited, Part C, Plan 9, No. 353 North Riying Road, China (Shanghai) Pilot Free Trade Zone

EU Importer: Bose GP, Castleblayney Road, Carrickmacross, Ireland

Taiwan Importer: Bose Taiwan Branch, Room 905, 9F, Worldwide House, 131 Min Sheng East Rd, Section 3, Taipei, Taiwan, 1

The distinctive design of the Wave radio is a registered trademark of Bose Corporation in the U.S. and other countries.

©2015 Bose Corporation. No part of this work may be reproduced, modified, distributed or otherwise used without prior written permission.

Contents

Introduction

About your Wave® Radio IV	4
System Features.....	4
The benefits of research.....	4
Unpacking.....	4

Setting up the System

Placing the system.....	5
Connecting to power.....	5
Setting the clock.....	5

Using the System

Remote control buttons.....	6
Touch pad.....	7
Reading the display.....	7
Powering on or off the system	7
Controlling the volume	7
Setting the sleep timer.....	7

Listening to Other Sources

Listening to FM or AM radio.....	8
Tuning to an AM/FM station	8
Storing AM/FM radio station Presets	8
Improving FM reception.....	8

Setting and Using the Alarms

Alarm buttons and indicators	9
Using the Alarm buttons	9
Alarm status indicators.....	9
Setting the alarms.....	9
Using the alarms.....	9
Turning an alarm on or off	9
Snoozing an alarm	9

Connecting Other Equipment

System connections	10
Using the AUX IN connector.....	10
Using a cable to connect an audio device.....	10
Using headphones	11
Using an external antenna	11

Personalizing the System

The setup menu	12
Changing a system setting.....	12

Care and Maintenance

Troubleshooting	13
Replacing the remote control battery	14
Cleaning.....	14
Customer service.....	14
Limited warranty	14
Technical information.....	14

About your Wave® Radio IV

Your Wave® Radio IV provides an elegant way to bring high quality sound into any room.

System Features

- Display provides access to system settings and information.
- AUX connector enables playback from an audio device.
- Headphone connector for private listening.
- AM/FM tuner delivers precise radio reception.
- Remote control for point-and-click control from up to 20 feet away.

The benefits of research

Over fourteen years of research by Bose Corporation brings you the benefits of award-winning proprietary acoustic waveguide speaker technology. Using this technology, a tube efficiently transfers energy from a small speaker to the outside air over a wide range of low frequencies. And, long waveguides, folded into intricate patterns, fit into products small enough to be placed comfortably in your home. Your Wave® Radio IV features dual tapered waveguide speaker technology, connecting two speakers to two 26" tapered waveguides which combine to deliver performance well beyond the size of the system.

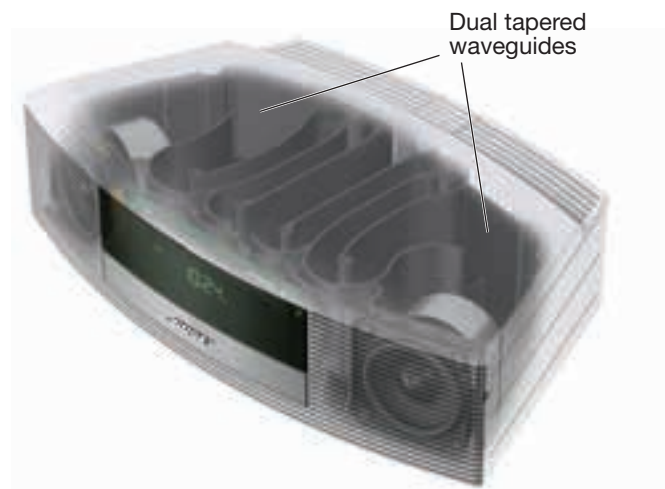

Unpacking

Carefully unpack the carton and confirm that the following parts are included.

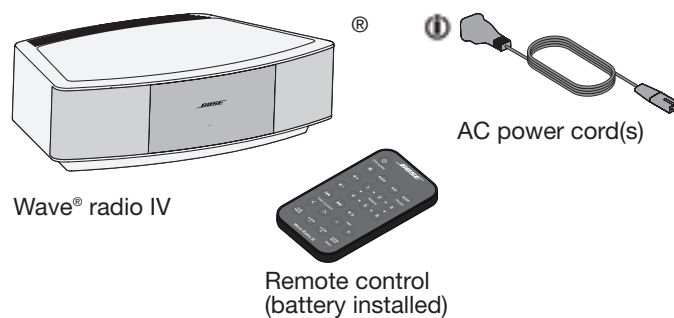

i May ship with multiple power cords. Use the power cord for your region.

Save the carton and packing materials for transporting or storing the system.

Setting up the System

Placing the system

- To enjoy maximum audio performance:
 - Place the system across the room from where you listen.
 - Place the system within two feet of a wall, and avoid placing directly in a corner.
- Place the system on a flat, stable surface.

CAUTIONS:

- Do not place the system on a metal surface. It could interfere with AM reception.
- Do not place the system on a heat-sensitive surface. Like all electrical equipment, it generates some heat.
- Do not use the system in a damp location or any other place where moisture can get inside.

Connecting to power

1. Insert the small end of the power cord into the **AC POWER** connector.
2. Plug the power cord into an AC (mains) power outlet.

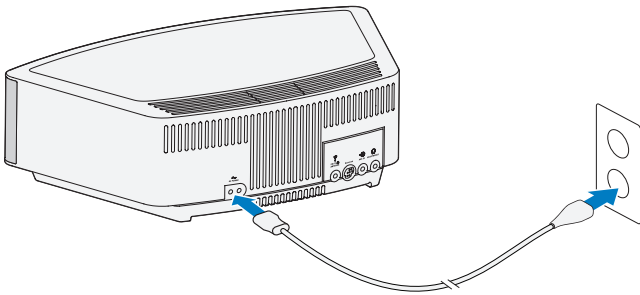

Setting the clock

After plugging in the system, set the clock using the remote.

1. Press and hold either **Time -** or **Time +** for about one second.

Note: Press-and-hold operations require holding the button down for about one second.

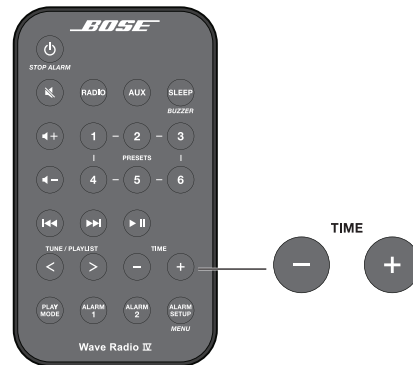

Initially, **HOLD TO SET** appears on the display and then quickly changes to **- CLOCK SET -** as the button is depressed.



2. Release the selected **Time** button.
3. Press **Time -** to adjust the displayed time backward or press **Time +** to adjust the displayed time forward until it matches the current time. You can also press and hold for rapid adjustment.
4. Wait five seconds for the system to exit clock setup mode.

Notes:

- To change the clock from 12-hour (AM/PM) time to 24-hour time, see "Changing a system setting" on page 13.
- If the system loses power due to a power outage or if you unplug the system, all system settings are permanently retained. However, the clock time is only temporarily stored in backup memory for up to 48 hours.

Remote control buttons

The system is easily operated using the remote control. Just aim the remote at the display and press the buttons. The remote control works within 20 feet of the display.



Using the System

Touch pad

The system has a touch-sensitive control pad on the top panel.

Momentarily placing your hand on the touch pad can power on or off the system, snooze a sounding alarm, and reset it for the next day (page 13).

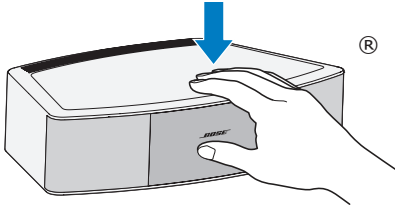

Notes:

- Press-and-hold operations require holding the button down for about one second.
- Pressing **RADIO** or **AUX** automatically powers on the system to the selected source.

Reading the display

Source indicators: CD, FM, AM, or AUX

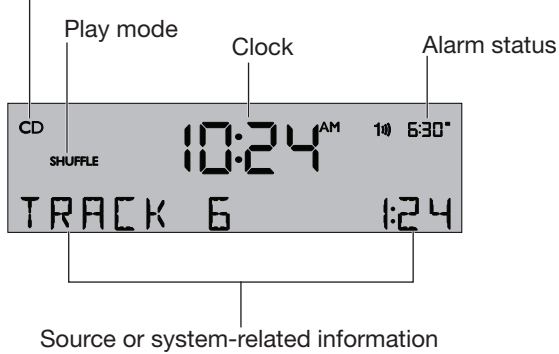

Powering on or off the system

- Press  on the remote control
- or
- Touch the touch pad.

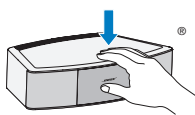

The last source you were listening to is active.

Alternatively:





Press any source button to power on the system to that source.



Notes:

- Selecting **AUX** does not power on a device connected to AUX IN (such as a media player). Power on the device first.
- After 24 hours of no button presses, the system switches to standby (off). If the 20-minute system standby timer (page 13) is enabled, the system switches to standby if no audio is played and no buttons are pressed for 20 minutes.

Controlling the volume

- Press and hold  or  to adjust the volume level. **VOLUME - 0** (silent) to **99** (loud) appears on the display to indicate the level.
- Press  to mute the system. Press again, or press  to unmute.

While muted, you can press  to lower the volume before unmuting the system.

Note: When the system is off, the volume can only be adjusted between 10 and 75.

Setting the sleep timer

- Press  Press **SLEEP** to set the system to shut off after a selected period of time.
- After pressing **SLEEP**, **SLEEP - 30 MIN** (or your last setting) appears on the display and the sleep timer begins counting down. If the system is off, press **SLEEP** to power on and immediately set the sleep time. The last source selected will start playing as the sleep timer counts down.
- While the **SLEEP** setting is displayed, press **SLEEP** again to set the sleep timer to 10-90 minutes (in 10-minute increments) or OFF.
- **Note:** If more than 10 seconds elapses between button presses, the system automatically exits the sleep timer setup mode.
- To review the remaining sleep time, press **SLEEP**.
- To cancel the sleep timer, press and release **SLEEP** until **SLEEP - OFF** appears on the display.

Listening to FM or AM radio



Press **RADIO** to turn it on to the station last selected. Press **RADIO** as necessary to select FM or AM radio.

When you select FM radio, Radio Data System (RDS) information for the current station is displayed. This is controlled by the RADIO TEXT setting in the setup menu. To disable RDS and view only the station frequency, change the RADIO TEXT setting to OFF. See “Changing a system setting” on page 13.

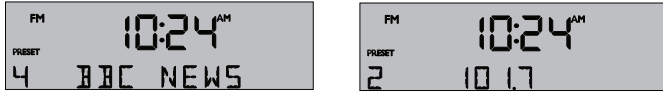

Tuning to an AM/FM station

When you press **RADIO**, **Seek/Track**, or **Tune/Playlist** to tune to a radio station, the frequency appears in the center of the display while you are tuning.



Station frequency while tuning



- Press **Seek/Track** **◀◀** to find a lower-frequency station with a strong signal.
- Press **Seek/Track** **▶▶** to find a higher-frequency station with a strong signal.



- Press **Tune/Playlist** **<** to manually tune to a lower frequency.
- Press **Tune/Playlist** **>** to manually tune to a higher frequency.
- Press and hold **Tune/Playlist** **<** or **Tune/Playlist** **>** to rapidly change the frequency.

Note: If AM reception is weak, rotate the system clockwise or counterclockwise to improve AM reception. If FM reception is weak, make sure the power cord is straightened as much as possible. To improve FM reception, you can install an external FM antenna. See “Using an external antenna” on page 12.

Storing AM/FM radio station Presets

You can store up to six FM and six AM radio stations for quick recall using the **PRESETS** buttons. Storing a preset replaces any station previously stored to that preset number.

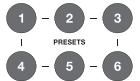

1. Tune to the station you want to save as a preset.
2. Press and hold one of the six **PRESETS** buttons until you hear a double tone and the preset number and station frequency appear on the display.
3. Press one of the **PRESETS** buttons to quickly tune to a previously stored FM or AM station.

Improving FM reception

Unwind and straighten the power cord to ensure the best FM radio reception. The power cord is used as an antenna.

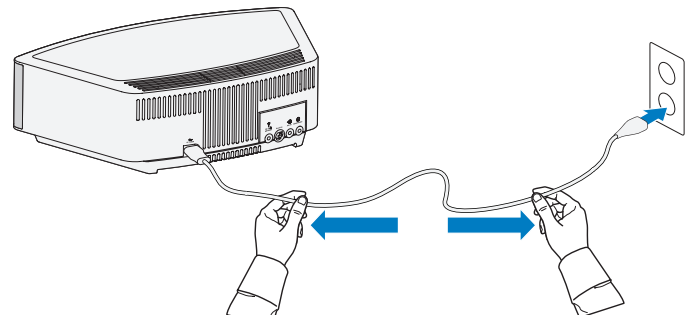

Setting and Using the Alarms

Alarm buttons and indicators

The system has two alarms, **Alarm 1** and **Alarm 2**.

Each alarm can be set for:

- Time
- Volume
- Wake-up source: buzzer or radio

Using the Alarm buttons

Using the Alarm buttons on the bottom of the remote you can setup and operate each alarm:

Press to turn Alarm 1 on or off.

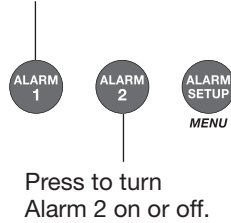

1. Press to activate the Alarm Setup mode and view Alarm 1 settings.
2. Press again to view Alarm 2 settings.
3. Press again to exit the Alarm Setup mode.

Alarm status indicators

The upper right-hand corner of the display shows the alarm status indicators if the alarm is set.

Example with Alarm 1 and 2 set:

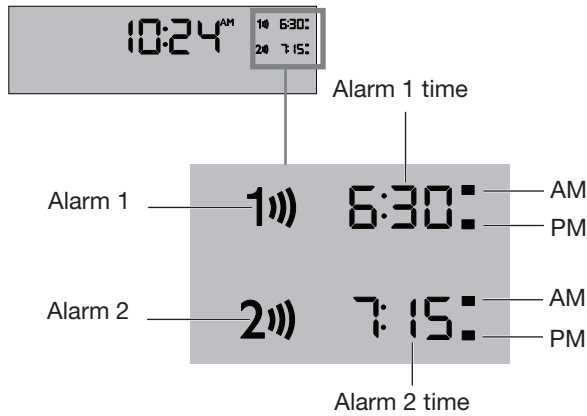

Setting the alarms

You can choose the settings for each alarm by activating the Alarm Setup mode and displaying the settings for each alarm.

To setup Alarm 1 or 2:



1. Press **ALARM SETUP** .

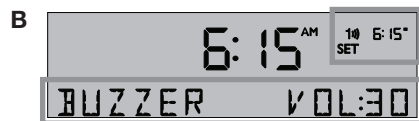

The alarm number and time start flashing (A) and after a moment, the current Alarm 1 settings are displayed (B).



2.  Using the **Time** buttons, set the alarm time.

3. Select your wake-up source:

- **BUZZER**  is the factory alarm setting.
- Press **RADIO**  to choose a radio station.

4.  Press  or  to set the volume level of the selected wake-up source.

5. Press **ALARM SETUP**  to enter the Alarm 2 setup mode.
Repeat Steps 2-4 to set up Alarm 2.



6. Press **ALARM SETUP**  again to exit the Alarm Setup mode.

The alarm you set is turned on and the alarm time displays:
Alarm number and time



Using the alarms

Turning an alarm on or off

Press **ALARM 1**  or **ALARM 2**  to turn the selected alarm on or off.

When an alarm is turned on, the alarm number and time appear in the upper right corner of the display.

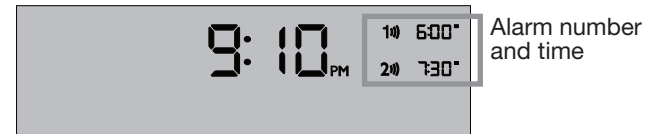

Snoozing an alarm

Tap the touch pad  , or press **SLEEP**  on the remote.

SNOOZE is displayed for the duration of the selected snooze time and then the alarm sounds again.



The snooze time is set at the factory to 10 minutes. To change the snooze time, see "Changing a system setting" on page 13.

Stop and reset a sounding alarm

Press **STOP ALARM** .

Reset a snoozed alarm for the next day

After snoozing the alarm, place your hand on the touch pad again and hold it there for at least 2 seconds, or press **Stop Alarm**.

Connecting Other Equipment

System connections

The rear panel of the system provides connections for external equipment.

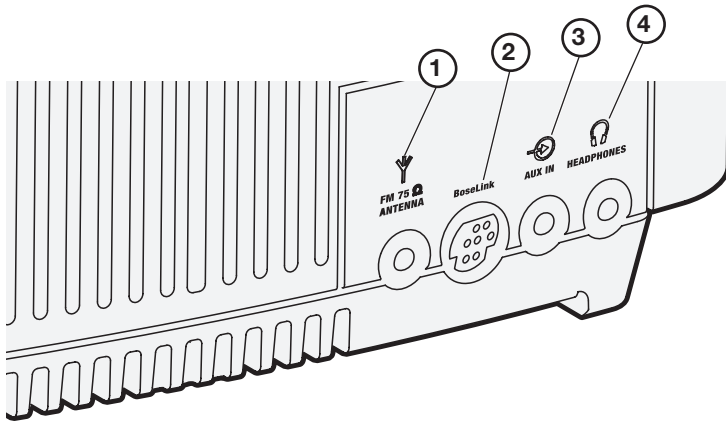

- ① **ANTENNAS**
3.5 mm FM antenna (75 ohm) connector. See “Using an external antenna” on page 12.
- ② **Bose link**
An input that accepts the output of another Bose link enabled product via a Bose link cable.
- ③ **AUX IN**
3.5 mm stereo input connector for external sources.
- ④ **HEADPHONES**
A 3.5 mm stereo headphone connector.

Using the AUX IN connector

When using a TV, DVD player, computer, video game or other audio source, you can enhance your listening experience by playing the audio device through the system.

Connecting an audio device to the system requires one of the following cables:



3.5 mm audio cable







3.5 mm to stereo RCA cable

To obtain the correct cable, contact Bose® customer service or visit a local electronics store. Refer to the quick start guide in the carton.

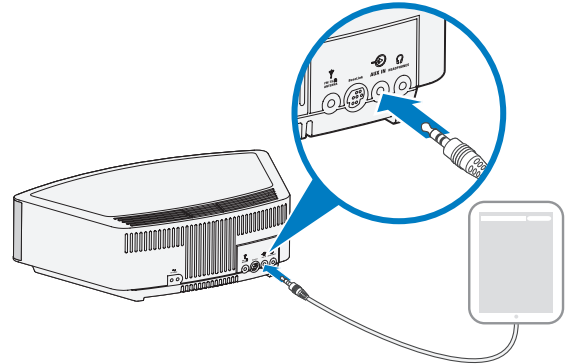
Using a cable to connect an audio device

1. Using a cable, connect your audio device to the **AUX IN** connector on the system’s connector panel.



2. Press  on the remote control.
The last source you were listening to is active.
3. Press and release  until **AUX** appears on the display.
4. Start playing music on the audio device.
5. Press and hold  or  to adjust the volume.

Note: If the volume level of the system cannot be adjusted high enough, increase the volume level of the connected audio device.

Connecting Other Equipment

Using headphones

For private listening, plug the headphones into the headphone connector on the rear panel of the system.

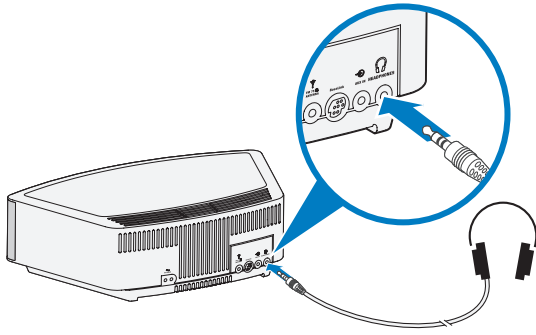

CAUTION: Long-term exposure to loud music may cause hearing damage. It is best to avoid extreme volume when using headphones, especially for extended periods.

Notes:

- Plugging in headphones automatically mutes the speakers. Because headphone volume levels may vary from speaker volume levels, be sure to lower the volume of the system before connecting or disconnecting headphones.
- While using headphones, alarms will be heard through the system speakers.

Controlling headphones volume:

Press and hold **⏪ +** or **⏩ -** to adjust the listening level of your headphones.

Using an external antenna

The system's power cord is used as an antenna for FM radio. If, after adjusting the position of the power cord, you still experience poor reception, you may need to install the provided external FM dipole antenna.

1. Insert the 3.5 mm plug of the FM antenna into the **FM ANTENNA** connector.
2. Extend the ends of the antenna as far from the unit and other external equipment as possible to establish optimum reception.

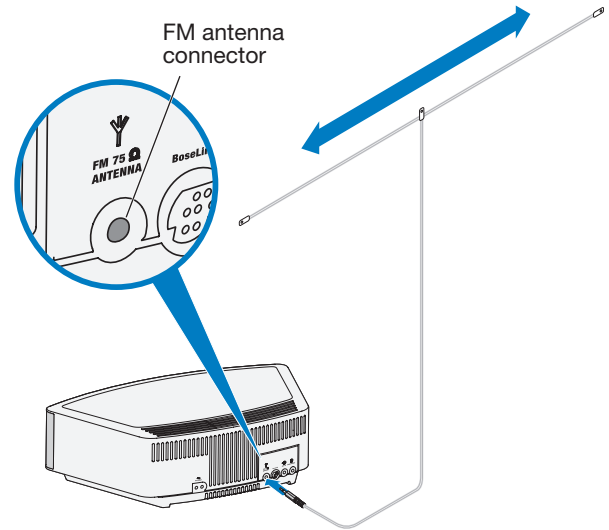

Note: Many FM radio stations transmit a vertically polarized signal as well as, or instead of, a horizontally polarized signal. If the horizontal antenna orientation does not provide good reception, try hanging the antenna in a vertical orientation.

The setup menu

The setup menu allows you to customize the operation of the system.

System Setting	Menu Item	Factory Setting	Choices	Description
Snooze Duration	SNOOZE-	10 MIN	10 MIN, 20 MIN, 30 MIN, 40 MIN, 50 MIN, 60 MIN	This setting determines the duration of time the system remains silent when the snooze function is activated.
Radio Data System (RDS) Information	RADIO TEXT-	ON	ON, OFF	Enables (ON) or disables (OFF) the system to display RDS information.
Bass Level	BASS-	NORMAL	NORMAL, REDUCED	Adjusts the bass level.
Clock Time Format	TIME-	12 HOUR	12-HOUR, 24-HOUR	Sets the clock display for 12-hour (AM/PM) or 24-hour time.
Display High Brightness Level	BRIGHT HI-	10	8-15	Sets the display brightness level when the unit detects high ambient light conditions.
Display Low Brightness Level	BRIGHT LO-	4	1-8	Sets the display brightness level when the unit detects low ambient light conditions.
Room Code	ROOM-	B _ _ _ -	B _ _ _ -, C _ _ _ -, D _ _ _ -, E _ _ _ -, F _ _ _ -, G _ _ _ -, H _ _ _ -, I _ _ _ -, J _ _ _ -, K _ _ _ -, L _ _ _ -, M _ _ _ -, N _ _ _ -, O _ _ _ -	Sets the room code for the system when it is connected to a Bose link network. The dashes following the room letter indicate how the microswitches should be set on a Lifestyle® remote control.
Capacitive touch control	TOUCH PAD-	ON	ON, OFF	Enables (ON) or disables (OFF) the touch pad.
20-minute system standby timer	AUTO OFF-	YES	YES, NO	Enables (YES) or disables (NO) the 20-minute system standby timer. See “Powering on or off the system” on page 8.
System Reset	RESET ALL-	NO	NO, YES	Restores the system to factory settings.

Changing a system setting



1. Press and hold **Alarm Setup/Menu** until **-SETUP MENU-** is displayed.

TUNE / PLAYLIST



2. Press **Tune/Playlist** to skip to the menu item you want.

TIME



3. Press **Time +** or **Time -** to change the setting.



4. Press **Alarm Setup/Menu** to exit the setup menu or wait 10 seconds for the setup menu to exit automatically.

Troubleshooting

Problem	What to do
System does not function	<ul style="list-style-type: none">• Connect the system to AC (mains) power.• Unplug the power cord from the AC wall outlet for 10 seconds and then reconnect it; this resets the system.• Tap the touch pad on the top of the system to see if the system powers on (see page 8).
No sound	<ul style="list-style-type: none">• Increase the volume.• Disconnect headphones from the system (connecting headphones mutes the speakers).
Poor sound quality	<ul style="list-style-type: none">• If the bass is too heavy or low, adjust the bass level of the system using the setup menu (see page 13).• If listening to an external AUX source, use a stereo cable and that it is fully inserted.
Remote control is inconsistent or does not work	<ul style="list-style-type: none">• Operate the remote control closer to the system.• Check that the remote control battery is installed with positive (+) polarity facing up.• Replace the remote control battery.• Check for interference from fluorescent room lighting, sunlight, or dust or dirt on lens.• Try the system in a different location.
AM reception is weak	<ul style="list-style-type: none">• Turn the system slightly one way and then the other to change the direction of the internal AM antenna.• Move the unit farther from a TV, refrigerator, halogen lamps, dimmer switches, or other electronic equipment that generates electrical noise.• If neither suggestion works, you may be in an area of weak AM signal coverage.
FM reception is weak	<ul style="list-style-type: none">• Extend the power cord as much as possible. The power cord acts as an FM antenna. See page 9.• See “Using an external antenna” on page 12.

Replacing the remote control battery

1. Place the remote face down on a flat surface.
2. Using your finger, push the tab lock to the side as shown and hold. Slide the battery compartment open.

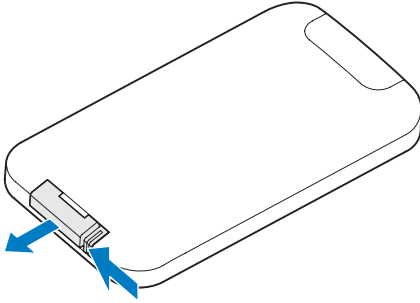

3. Remove the old battery and install the new one with the plus (+) symbol facing up.

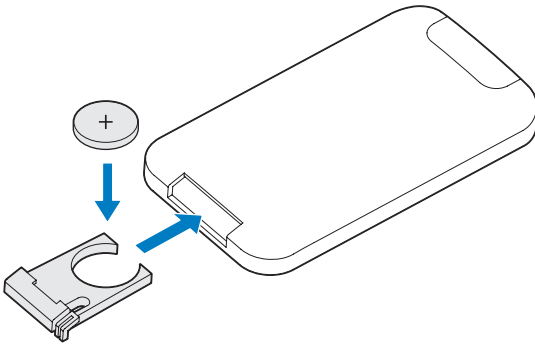

4. Gently slide the battery compartment closed. It locks automatically.

WARNING: Keep new and used batteries away from children. Do not ingest battery, chemical burn hazard. The remote control supplied with this product contains a coin/button cell battery. If the coin/button cell battery is swallowed it can cause severe internal burns in just two hours and can lead to death. If the battery compartment does not close securely, stop using the product and keep it away from children. If you think the battery may have been swallowed or placed inside any part of the body, seek immediate medical attention. The coin/button cell battery may explode or cause a fire or chemical burn if incorrectly replaced or mishandled. Do not recharge, disassemble, heat above 212°F (100°C), or incinerate. Replace only with an agency approved (ex. UL) CR2032 or DL2032 3-volt lithium battery. Dispose of used batteries promptly.

Cleaning

Clean the surface of the system with a soft, dry cloth.

- Do not use any sprays near the system. Do not use any solvents, chemicals, or cleaning solutions containing alcohol, ammonia or abrasives.
- Do not allow liquids to spill into any openings.

Customer service

For additional help, contact Bose Customer Service. Refer to the quick start guide in the carton.

Limited warranty

Your system is covered by a limited warranty. Details of the limited warranty are provided on the quick start guide in the carton.

Please refer to the quick start guide for instructions on how to register. Failure to register will not affect your limited warranty rights.

The warranty information provided with this product does not apply in Australia and New Zealand. See our website at www.bose.com.au/warranty or www.bose.co.nz/warranty for details of the Australia and New Zealand warranty.

Technical information

AC power rating

120V \sim 60Hz 60W max.

Instrucciones importantes de seguridad

Lea atentamente esta guía del propietario y consérvela para consultarla en el futuro.



El símbolo de relámpago con punta de flecha dentro de un triángulo equilátero alerta al usuario acerca de la presencia de voltaje peligroso no aislado dentro de la carcasa del sistema, que puede ser de una magnitud suficiente para constituir un riesgo de descarga eléctrica.



El signo de exclamación dentro de un triángulo equilátero, tal como está marcado en el sistema, tiene como propósito alertar al usuario sobre la presencia de instrucciones operativas y de mantenimiento importantes en la guía del usuario.

ADVERTENCIAS:

- Para reducir el riesgo de incendio o de descarga eléctrica, no exponga el producto a la lluvia ni a la humedad.
- Mantenga las baterías nuevas y usadas lejos de los niños. No ingiera la batería, ya que existe peligro de quemadura química. El control remoto suministrado con este producto contiene una batería de celda tipo moneda/botón. Si se traga la batería de celda tipo botón puede ocasionar quemaduras internas graves en solo 2 horas y puede producir la muerte. Si el compartimiento de la batería no cierra bien, deje de usar el producto y manténgalo alejado de los niños. Si cree que alguien se ha tragado o insertado la batería en cualquier parte del cuerpo busque atención médica de inmediato. Puede explotar o causar un incendio o quemadura química si se reemplaza o manipula incorrectamente. No recargue, desarme ni caliente por encima de 100 °C (212 °F), ni incinere. Reemplace solo con una batería de ión litio aprobada autorizada (por ejemplo, UL) de 3 voltios CR2032 o DL2032. Deseche inmediatamente las baterías usadas.
- No coloque ninguna fuente de llama al descubierto, como velas encendidas sobre el producto, o en la proximidad del dispositivo.
- Para impedir una descarga eléctrica, haga coincidir la paleta ancha del cable de alimentación de línea a la ranura ancha del receptáculo de CA (red eléctrica). Insértelo totalmente.
- No exponga el aparato a goteos o salpicaduras, no coloque encima ni cerca del aparato objetos llenos de líquido como jarrones. Al igual que con los productos electrónicos, tenga cuidado de no derramar líquidos en ninguna pieza del sistema. Los líquidos pueden producir una falla y/o un riesgo de incendio.



ADVERTENCIA: Este producto contiene material magnético. Póngase en contacto con su médico si tiene preguntas acerca de si esto podría afectar el funcionamiento de un dispositivo médico implantable.



ADVERTENCIA: Contiene piezas pequeñas que pueden representar un riesgo de asfixia. No es indicado para niños de menos de tres años de edad.

PRECAUCIONES:

- No realice modificaciones al sistema ni a los accesorios. Las alteraciones no autorizadas pueden comprometer la seguridad, el cumplimiento regulatorio y el desempeño del sistema.
- La exposición a largo plazo a música fuerte puede causar daños en la audición. Se recomienda evitar el uso de los auriculares a un volumen extremo, especialmente durante largos períodos.
- El uso de controles o ajustes o desempeño de procedimientos que no sean los especificados en este documento pueden generar exposición peligrosa a radiación de los componentes láser internos. El reproductor de discos compactos no debe ser ajustado o reemplazado por ninguna persona que no sea un miembro del personal de servicio técnico debidamente calificado.

Notas:

- La etiqueta del producto se encuentra en la parte inferior del producto.
- Este producto se debe utilizar en interiores. No está diseñado ni probado para su uso al aire libre, en vehículos recreacionales o en embarcaciones.
- Si se utiliza la clavija de conexión de red o el acoplador del artefacto como el dispositivo de desconexión, dicho dispositivo de desconexión deberá permanecer listo para funcionar.



Deseche las baterías usadas correctamente, cumpliendo con las reglamentaciones locales. No incinere.

Instrucciones importantes de seguridad

1. Lea estas instrucciones.
2. Conserve estas instrucciones.
3. Tenga en cuenta las advertencias.
4. Siga todas las instrucciones.
5. No use este aparato cerca del agua.
6. Límpielo solamente con un paño seco.
7. No bloquee ninguna abertura de ventilación. Realice la instalación conforme a las instrucciones del fabricante.
8. No lo coloque cerca de ninguna fuente de calor, como radiadores, rejillas de calefacción, estufas u otros aparatos (incluidos los amplificadores) que produzcan calor.
9. Proteja el cable de corriente de forma que nadie lo pise o lo perfora, especialmente en enchufes, receptáculos de tomas múltiples y en el punto donde sale del dispositivo.
10. Use solamente los accesorios especificados por el fabricante.
11.  Use solamente con el carro, el pie, el trípode, el soporte o la mesa especificado por el fabricante, o vendido con el dispositivo. Cuando se usa un carro, tenga precaución al mover el carro con el dispositivo para evitar lesiones por tropiezos.
12. Desenchufe este aparato durante tormentas eléctricas o cuando no lo utilice durante períodos de tiempo prolongados.
13. Derive todas las tareas de servicio al personal de servicio calificado. Se requieren tareas de servicio cuando el aparato se haya dañado de alguna manera, por ejemplo si se dañó el enchufe o el cable de alimentación, si se derramó líquido o si cayeron objetos dentro del aparato, el aparato estuvo expuesto a la lluvia o la humedad, no funciona normalmente, o se ha caído.

NOTA: Este equipo ha sido sometido a prueba y se ha comprobado que cumple con los límites de un dispositivo digital Clase B, conforme a la Parte 15 de las reglas de la FCC. Estos límites están diseñados para ofrecer una protección razonable contra la interferencia perjudicial en una instalación domiciliaria. Este equipo genera, usa y puede irradiar energía de radiofrecuencia y, si no se instala y se usa conforme a las instrucciones, puede causar una interferencia perjudicial a las comunicaciones de radio. Sin embargo, esto no garantiza que no se producirá interferencia en una instalación en particular. Si este equipo causa interferencia perjudicial para la recepción de radio o televisión, que se puede determinar al apagar y encender el equipo, se le aconseja intentar corregir la interferencia mediante una o más de las siguientes medidas:

- Reoriente o reubique la antena receptora.
- Aumente la separación entre el equipo y el receptor.
- Conecte el equipo a una salida eléctrica en un circuito diferente al que está conectado el receptor.
- Consulte con el distribuidor o con un técnico en radio o televisión experimentado para obtener ayuda.

Los cambios o las modificaciones no aprobadas expresamente por Bose Corporation podrían invalidar la autoridad del usuario para operar el equipo.

Este dispositivo cumple con la parte 15 de las reglas de la FCC. El funcionamiento está sujeto a la condición de que este dispositivo no causa interferencia dañina.

Este dispositivo cumple con la parte 15 de las reglas de la FCC. Su utilización está sujeta a las siguientes dos condiciones:

- (1) Este dispositivo no debe provocar interferencias dañinas y
- (2) Este dispositivo debe aceptar cualquier interferencia recibida, incluidas interferencias que puedan provocar un funcionamiento no deseado.

Este aparato digital Clase B cumple con las normas canadienses ICES-003.

CAN ICES-3(B)/NMB-3(B)

Este dispositivo cumple con las normas RSS sin licencia de la Industry Canada. Su uso está sujeto a las siguientes dos condiciones: (1) Este dispositivo no debe provocar interferencias dañinas y (2) Este dispositivo debe aceptar cualquier interferencia recibida, incluidas interferencias que puedan provocar un funcionamiento no deseado.

Este equipo debe instalarse y operarse a una distancia mínima de 20 cm (8 pulg.) entre el dispositivo y su cuerpo.

Registrador de datos del producto

Este sistema cuenta con un registrador de datos del producto diseñado para ayudar a Bose a comprender mejor el uso y el rendimiento del producto a lo largo del tiempo. El registrador de datos del producto registra ciertos datos técnicos y el historial de uso, que incluye, entre otros elementos, los niveles de volumen, los datos de encendido/apagado, la configuración del usuario, las entradas de fuente, la salida de potencia y los datos de configuración. Podemos usar estos datos para ofrecerle un mejor servicio y asistencia a su sistema y para mejorar el diseño del producto en el futuro. Se requieren equipos especiales para leer los datos almacenados por el registrador de datos del producto y Bose solo puede recuperar esos datos si se devuelve el sistema a Bose para que le realicen tareas de reparación o si se devuelve la mercancía. El registrador de datos del producto no recopila ninguna información personalmente identificable sobre su persona y no registra título, género ni ninguna otra información sobre el contenido de medios al que obtiene acceso al usar el sistema.

El diseño característico de la radio Wave es una marca comercial registrada de Bose Corporation en EE.UU. y en otros países.

©2015 Bose Corporation. No se puede reproducir, modificar, distribuir, o usar de otra manera ninguna parte de este trabajo sin previo consentimiento por escrito.

Complete y conserve para su registro

Registre el número de serie de su nueva radio Wave® IV en el espacio a continuación. Los números de serie y de modelo se pueden encontrar en la parte inferior del panel.

Número de serie: _____

Número de modelo: _____

Fecha de compra: _____

Le sugerimos que guarde el recibo con esta guía del usuario

Fecha de fabricación : Los cuatro dígitos en negritas en el número de serie indican la fecha de fabricación. El primer dígito es el año de fabricación; “5” es 2005 ó 2015. Los dígitos 2-4 son el mes y la fecha; “001” es 1 de enero y “365” es 31 de diciembre.

Importador en China: Bose Electronics (Shanghai) Company Limited, Part C, Plan 9, No. 353 North Ruying Road, China (Shanghái) Pilot Free Trade Zone

Importador en UE: Bose GP, Castleblayney Road, Carrickmacross County, Monaghan, Irlanda

Importador en Taiwán: Bose Taiwan Branch, Room 905, 9F, Worldwide House, 131 Min Sheng East Rd, Section 3, Taipei, Taiwán, 1

Contenido

Introducción

Acerca de la radio Wave® IV.....	5
Características del sistema	5
Los beneficios de la investigación.....	5
Desembalar.....	5

Instalación del sistema

Colocación del sistema.....	6
Conexión a la fuente de alimentación	6
Ajuste del reloj	6

Uso del sistema

Botones del control remoto.....	7
Panel táctil.....	8
Lectura de la pantalla	8
Encendido y apagado del sistema.....	8
Control del volumen.....	8
Ajuste del apagado automático.....	8

Reproducción de otras fuentes

Escuchar radio FM o AM	9
Sintonización de una radio AM/FM	9
Guardar ajustes predefinidos de radio AM/FM	9
Mejora en la recepción de FM.....	9

Ajuste y uso de las alarmas

Botones e indicadores de alarma	10
Uso de los botones de la alarma.....	10
Indicadores de estado de alarma	10
Ajuste de las alarmas.....	10
Uso de las alarmas	10
Activación o desactivación de la alarma	10
Repetición de una alarma	10

Conexión de otros equipos

Conexiones del sistema.....	11
Uso del conector AUX IN.....	11
Uso de un cable para conectar un dispositivo de audio.....	11
Uso de auriculares.....	12
Uso de una antena externa.....	12

Personalización del sistema

El menú de configuración	13
Cambiar un ajuste del sistema	13

Cuidado y mantenimiento

Solución de problemas	14
Cambio de la batería del control remoto.....	15
Limpieza.....	15
Servicio de atención al cliente	15
Garantía limitada.....	15
Información técnica.....	15

Acerca de la radio Wave® IV

La radio Wave® IV proporciona una forma elegante de llevar sonido de alta calidad de manera inalámbrica a cualquier habitación.

Características del sistema

- La pantalla brinda acceso a la configuración e información del sistema.
- El conector AUX permite la reproducción desde un dispositivo de audio.
- Conector para auriculares para escucha privada.
- El sintonizador de AM/FM que ofrece una recepción de radio precisa.
- Un control remoto para controlar desde 20 pies de distancia con solo apuntar y hacer clic.

Los beneficios de la investigación

Más de catorce años de investigación de Bose Corporation le brindan los beneficios de la premiada y exclusiva tecnología de altavoces con guía de ondas acústicas. Al usar esta tecnología, un tubo transfiere eficazmente la energía de un altavoz pequeño al aire exterior a través de una amplia gama de frecuencias bajas. Además, las guías de ondas largas, plegadas en complejos patrones, se adaptan a productos lo suficientemente pequeños como para colocarlos cómodamente en casa. La radio Wave® IV cuenta con tecnología de altavoces con guías de ondas cónicas dobles, que conectan dos altavoces a dos guías de ondas cónicas de 26", que se combinan para brindar un desempeño superior al tamaño del sistema.



Desembalar

Desembale cuidadosamente la caja y confirme que estén incluidas las siguientes partes.

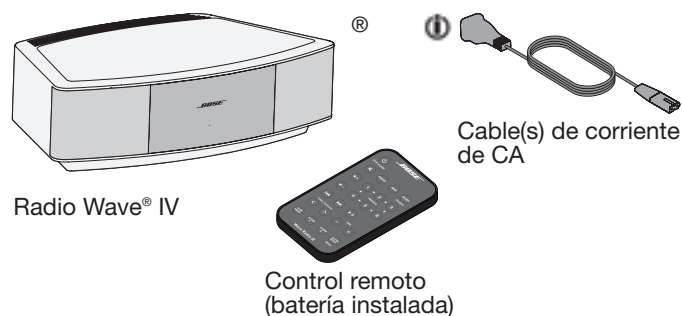

- ⓘ Puede entregarse con múltiples cables de corriente. Use el cable de corriente correspondiente a su región.

Guarde la caja y el material de embalaje para transportar o guardar el sistema.

Instalación del sistema

Colocación del sistema

- Para disfrutar una potencia máxima de audio:
 - Coloque el sistema al otro lado de la habitación lejos del punto de escucha.
 - Coloque el sistema a menos de 0,6 m (dos pies) de una pared y evite colocarlo directamente en una esquina.
- Coloque el sistema sobre una superficie plana y estable.

PRECAUCIONES:

- No coloque el sistema sobre una superficie de metal. Podría interferir con la recepción de AM.
- No coloque el sistema sobre una superficie sensible al calor. Al igual que todos los equipos eléctricos, genera cierto calor.
- No use el sistema en una ubicación húmeda ni en ningún otro lugar donde pueda humedecerse por dentro.

Conexión a la fuente de alimentación

1. Inserte el extremo pequeño del cable de corriente de CA en el conector **AC POWER**.
2. Enchufe el cable de corriente en una salida de alimentación de CA (red eléctrica).

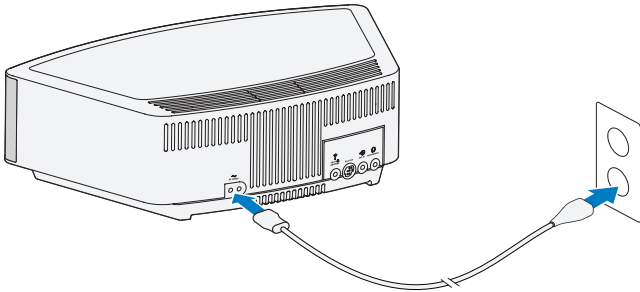

Ajuste del reloj

Después de enchufar el sistema, ajuste el reloj usando el control remoto.

1. Mantenga presionado **Time -** o **Time +** durante un segundo aproximadamente.

Nota: Las operaciones que requieren mantener presionado un botón requieren que el botón se mantenga presionado durante un segundo.

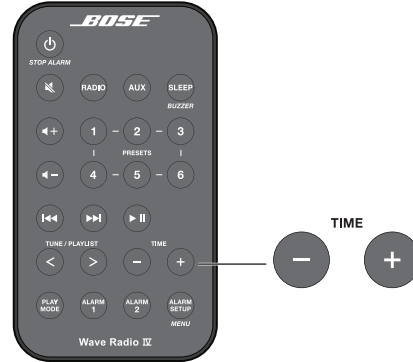

Inicialmente, aparece en pantalla **HOLD TO SET** y luego cambia rápidamente a **- CLOCK SET -** al oprimir el botón.



2. Suelte el botón **Time** seleccionado.
3. Presione **Time -** para ajustar la hora en pantalla hacia atrás, o presione **Time +** para ajustar la hora en pantalla hacia adelante hasta que coincida con la hora actual. También puede mantener presionado para realizar un ajuste rápido.
4. Espere cinco segundos para que el sistema salga del modo de ajuste del reloj.

Notas:

- Para cambiar el reloj del formato de 12 horas (AM/PM) al de 24 horas, vea “Cambiar un ajuste del sistema” en la página 13.
- Si el sistema pierde potencia, debido a un corte de energía, o si desenchufa el sistema, se conservarán todos los ajustes del sistema de forma definitiva. Sin embargo, la hora del reloj solo se almacena temporalmente en una memoria de reserva durante 48 horas como máximo.

Botones del control remoto

El sistema se puede operar fácilmente usando el control remoto. Simplemente apunte con el control remoto a la pantalla y presione los botones. El control remoto normalmente funciona a una distancia de hasta 6 m (20 pies) de la pantalla.



Uso del sistema

Panel táctil

El sistema tiene un panel de control táctil en el panel superior.

Colocando momentáneamente la mano sobre el panel táctil puede encender o apagar el sistema, repetir el sonido de la alarma, y reiniciarla para el día siguiente (página 13).

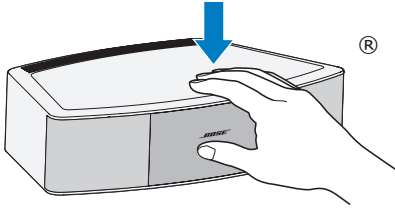

Notas:

- Las operaciones que requieren mantener presionado un botón requieren que el botón se mantenga presionado durante un segundo.
- Si presiona **RADIO** o **AUX** se enciende el sistema automáticamente a la fuente seleccionada.

Lectura de la pantalla

Indicadores de fuentes: CD, FM, AM o AUX



Información relacionada con la fuente o el sistema

Encendido y apagado del sistema

- Presione en el control remoto
- Toque el panel táctil.

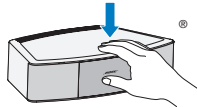

La última fuente que estaba escuchando está activa.

De forma alternativa:

Presione cualquier botón de la fuente para encender el sistema a esa fuente.



Notas:

- Si selecciona **AUX** no se enciende el dispositivo conectado a AUX IN (como un reproductor de medios). Primero encienda el dispositivo.
- Después de 24 horas de no haber presionado un botón, el sistema pasa a modo de espera (apagado). Si el temporizador de modo de espera de 20 minutos del sistema está activado (página 13), el sistema pasa automáticamente a modo de espera si no se reproduce audio y no se presionan botones durante 20 minutos.

Control del volumen

- Mantenga presionado o para ajustar el nivel de volumen.
- Aparece en pantalla **VOLUME - 0** (silencio) a **99** (alto) para indicar el nivel.
- Presione para silenciar el sistema.
- Vuelva a presionar, o presione para restaurar el audio.

Mientras esté silenciado, puede presionar para bajar el volumen antes de desactivar el silenciado del sistema.

Nota: Cuando el sistema está apagado, el volumen solo puede ajustarse entre 10 y 75.

Ajuste del apagado automático

- Presione **SLEEP** para que el sistema se apague automáticamente después de un período de tiempo seleccionado.
- Luego de presionar **SLEEP, SLEEP - 30 MIN** (o el último ajuste) aparece en pantalla y el apagado automático comienza la cuenta regresiva. Si el sistema está apagado, presione **SLEEP** para encenderlo y defina de inmediato la hora de apagado. Comenzará a reproducirse la última fuente seleccionada cuando el temporizador de apagado automático comienza la cuenta regresiva.
- Mientras se muestra en pantalla la configuración **SLEEP**, vuelva a presionar **SLEEP** para establecer el apagado automático en 10 a 90 minutos (en incrementos de 10 minutos) u OFF.
- Nota:** Si transcurren más de 10 segundos entre las pulsaciones del botón, el sistema sale automáticamente del modo de configuración del apagado automático.
- Para revisar el tiempo restante antes del apagado, presione **SLEEP**.
- Para cancelar el apagado automático, presione y suelte **SLEEP** hasta que aparezca **SLEEP - OFF** en la pantalla.

Escuchar radio FM o AM



Presione **RADIO** para encenderla en la última estación seleccionada. Presione **RADIO** según sea necesario para seleccionar radio FM o AM.

Si selecciona radio FM, se muestra la información de Radio Data System (RDS) de la estación actual. Esto se controla mediante el ajuste RADIO TEXT (texto de radio) en el menú de configuración. Para desactivar RDS y ver solamente la frecuencia de la estación, cambie la configuración de RADIO TEXT a OFF. Vea “Cambiar un ajuste del sistema” en la página 13.

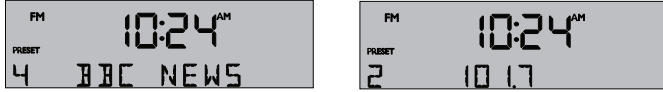

Sintonización de una radio AM/FM

Si presiona **RADIO**, **Seek/Track**, o **Tune/Playlist** para seleccionar una estación de radio, aparece en el centro de la pantalla la frecuencia mientras se sintoniza.

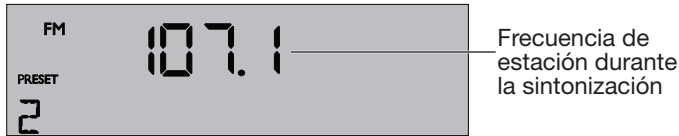

- Presione **Seek/Track** ◀◀ para buscar una estación de frecuencia más baja con una señal más potente.
- Presione **Seek/Track** ▶▶ para buscar una estación de frecuencia más alta con una señal más potente.



- Presione **Tune/Playlist** < para sintonizar manualmente una frecuencia inferior.
- Presione **Tune/Playlist** > para sintonizar manualmente una frecuencia mayor.
- Mantenga presionado **Tune/Playlist** < o **Tune/Playlist** > para cambiar rápidamente la frecuencia.

Nota: Si la recepción de AM es débil, gire el sistema hacia la derecha o hacia la izquierda para mejorar la recepción de AM. Si la recepción de FM es débil, asegúrese de que el cable de corriente esté lo más recto posible. Para mejorar la recepción de FM, puede instalar una antena FM externa. Vea “Uso de una antena externa” en la página 12.

Guardar ajustes predefinidos de radio AM/FM

Puede almacenar hasta seis estaciones de radio FM y seis AM para memorizarlas rápidamente con los botones **PRESETS**. Al guardar un ajuste predefinido se reemplaza la estación previamente almacenada en ese número de ajuste predefinido.

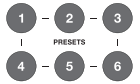

1. Sintonice la estación que desea para guardarla como un ajuste predefinido.
2. Mantenga presionado uno de los seis botones **PRESETS** hasta oír un tono doble y ver que aparecen en pantalla el número predefinido y la frecuencia de la estación.
3. Presione uno de los botones **PRESETS** para sintonizar rápidamente a una estación FM o AM guardada previamente.

Mejora en la recepción de FM

Desenrolle y extienda el cable de corriente para garantizar la mejor recepción de radio FM. El cable de corriente se usa como antena.

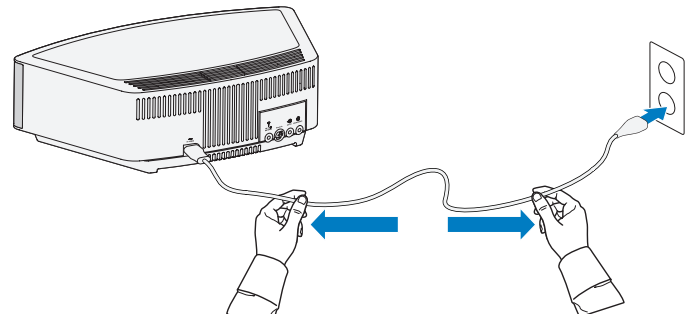

Ajuste y uso de las alarmas

Botones e indicadores de alarma

El sistema tiene dos alarmas, **Alarm 1** y **2**.

Cada alarma se puede ajustar para:

- Hora
- Volumen
- Despertador: Timbre o radio

Uso de los botones Alarm

Mediante los botones Alarm que se encuentran en la parte inferior del control remoto puede configurar y operar cada alarma:

Presione para activar o desactivar Alarm 1.

1. Presione para activar el modo de ajuste de alarma y ver la configuración de Alarm 1.
2. Vuelva a presionar para ver la configuración de Alarm 2.
3. Vuelva a presionar para salir del modo Alarm Setup.

Presione para activar o desactivar Alarm 2.

Indicadores de estado de alarma

La esquina superior derecha de la pantalla muestra los indicadores de estado de la alarma si la alarma está activada.

Ejemplo con ajuste de Alarm 1 y Alarm 2:

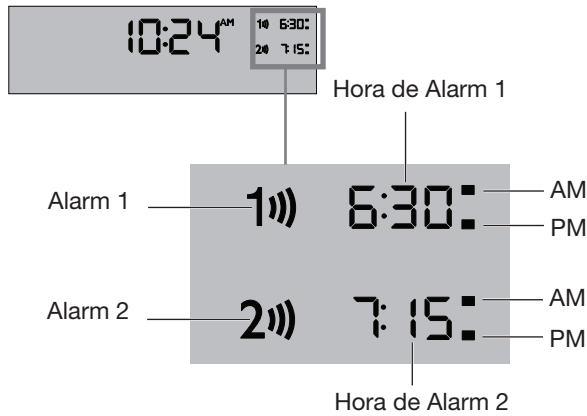

Ajuste de las alarmas

Puede elegir el ajuste de cada alarma al activar el modo Alarm Setup (ajuste de alarma) y visualizar la configuración de cada alarma.

Configurar Alarm 1 o 2:

1. Presione **ALARM SETUP**.

El número de alarma y la hora comienzan a parpadear (A) y luego de un momento, se muestra la configuración de la Alarma 1 (B).

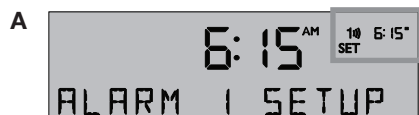

2. Con los botones **TIME** defina la hora de la alarma.
3. Seleccione el despertador:
 - **BUZZER** es la configuración predeterminada de la alarma.
 - Presione para elegir una estación de radio.
4. Presione o para ajustar el nivel de volumen del despertador seleccionado.
5. Presione para ingresar al modo de ajuste de Alarm 2. Repita los Pasos 2 a 4 para configurar Alarm 2.
6. Vuelva a presionar para salir del modo de ajuste de alarma.

La alarma que fijó se enciende y se muestra la hora de la alarma.



Uso de las alarmas

Activación o desactivación de la alarma

Presione o para activar o desactivar la alarma seleccionada.

Si la alarma está activada, el número de alarma y la hora aparecen en la esquina superior derecha de la pantalla.

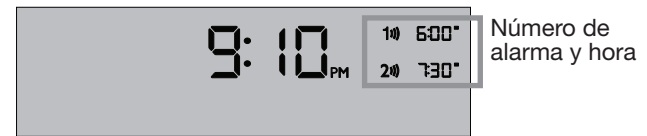

Repetición de una alarma

Toque el panel táctil o presione el control remoto.

Aparecerá **SNOOZE** durante el tiempo de repetición de la alarma y luego la alarma volverá a sonar.



El tiempo de repetición predeterminado es de 10 minutos. Para cambiar la hora de la repetición de alarma, vea "Cambiar un ajuste del sistema" en la página 13.

Detener y reiniciar el sonido de una alarma

Presione **STOP ALARM**.

Reiniciar la repetición de una alarma para el día siguiente

Luego de repetir la alarma, vuelva a colocar la mano sobre el panel táctil y manténgala allí durante al menos 2 segundos o presione **Stop Alarm**.

Conexión de otros equipos

Conexiones del sistema

El panel posterior de del sistema proporciona las conexiones para equipos externos.

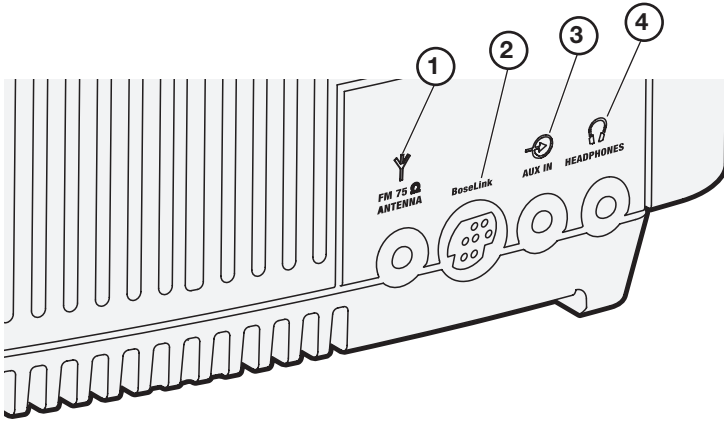

- 1 ANTENNAS**
Conector de 3,5 mm para antena de FM (75 ohm).
Vea "Uso de una antena externa" en la página 12.
- 2 Bose link**
Una entrada que acepta la salida de otro producto con enlace de Bose a través de un cable de enlace de Bose.
- 3 AUX IN**
Conector de entrada estéreo de 3,5 mm para fuentes externas.
- 4 HEADPHONES**
Conector para auriculares estéreo de 3,5 mm.

Uso del conector AUX IN

Si utiliza una TV, un reproductor de DVD, una computadora, un videojuego u otra fuente de audio puede mejorar la experiencia auditiva al reproducir el dispositivo de audio a través del sistema.

La conexión de un dispositivo de audio al sistema requiere uno de los siguientes cables:



Cable de audio de 3,5 mm



3,5 mm a cable estéreo RCA

Para obtener el cable correcto, póngase en contacto con el servicio de atención al cliente de Bose® o visite una tienda de electrodomésticos de su zona. Consulte la guía de inicio rápido en la caja.

Uso de un cable para conectar un dispositivo de audio

1. Con un cable, conecte el dispositivo de audio al conector **AUX IN** en el panel de conectores del sistema.

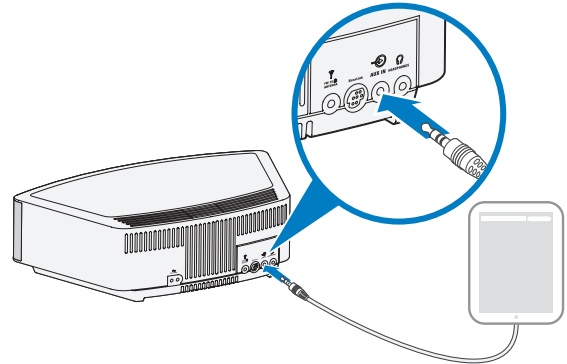

2. Presione en el control remoto.
La última fuente que estaba escuchando está activa.
3. Presione y suelte hasta que aparezca **AUX** en la pantalla.
4. Comience a reproducir música en el dispositivo de audio.
5. Mantenga presionado o para ajustar el volumen.

Nota: Si el nivel de volumen del sistema no se puede ajustar lo suficientemente alto, aumente el nivel de volumen del dispositivo de audio conectado.

Conexión de otros equipos

Uso de auriculares

Para la escucha privada, conecte los auriculares al conector para auriculares en el panel posterior del sistema.

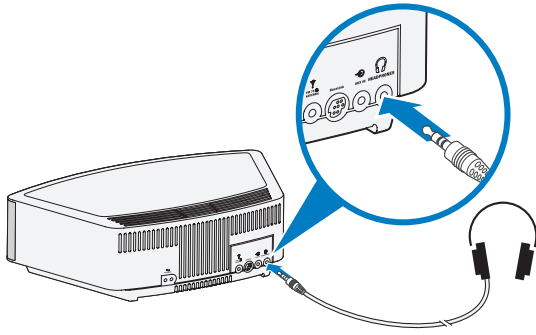

PRECAUCIÓN: La exposición a largo plazo a música fuerte puede causar daños en la audición. Se recomienda evitar el uso de los auriculares a un volumen extremo, especialmente durante largos períodos.

Notas:

- Al enchufar los auriculares, los altavoces se silencian automáticamente. Debido a que los niveles de volumen de los auriculares pueden ser diferentes a los niveles de volumen de los altavoces, asegúrese de bajar el volumen del sistema antes de conectar o desconectar los auriculares.
- Mientras use auriculares, las alarmas se escucharán a través de los altavoces del sistema.

Control del volumen de los auriculares:

Mantenga presionado **◀ +** o **▶ -** para ajustar el nivel de audición de los auriculares.

Uso de una antena externa

El cable de corriente del sistema se usa como antena para la radio FM. Si, después de ajustar la posición del cable de corriente, continúa experimentando una recepción deficiente, es posible que deba instalar una antena externa.

1. Inserte el enchufe de 3,5 mm de la antena FM en el conector **FM ANTENNA**.
2. Extienda los extremos de la antena lo máximo posible desde la unidad y de otro equipo externo para establecer una óptima recepción.

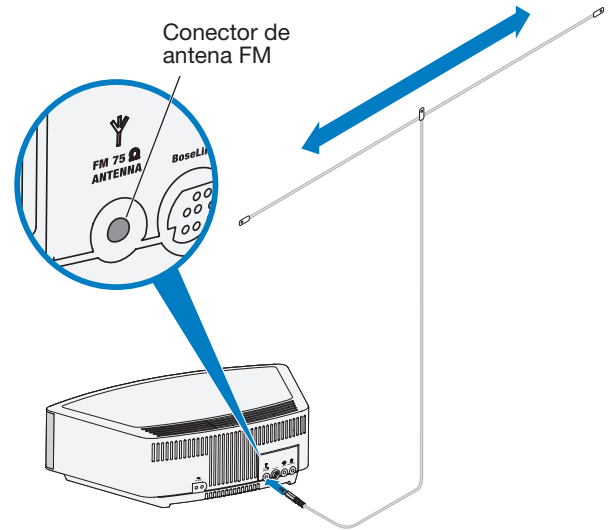

Nota: Muchas estaciones de radio FM transmiten señales verticalmente polarizadas además, o en vez de, señales horizontalmente polarizadas. Si la orientación de la antena horizontal no ofrece una buena recepción, intente colgar la antena en posición vertical.

El menú de configuración

El menú de configuración le permite personalizar el funcionamiento del sistema.

Configuración del sistema	Elemento del menú	Configuración predeterminada	Opciones	Descripción
Duración de la repetición	SNOOZE-	10 min.	10 min., 20 min., 30 min., 40 min., 50 min., 60 min.	Esta configuración determina el tiempo que el sistema permanece en silencio cuando se activa la función repetición.
Información del Sistema de datos de radio (RDS)	RADIO TEXT-	ON	ON, OFF	Activa (ON) o desactiva (OFF) el sistema para mostrar información RDS.
Nivel de bajos	BASS-	NORMAL	NORMAL, REDUCED	Ajusta el nivel de bajos.
Formato de hora del reloj	TIME-	12 HOUR	12-HOUR, 24-HOUR	Establece la visualización de la hora del reloj con el formato de 12 horas (AM/PM) o de 24 horas.
Alto nivel de brillo de la pantalla	BRIGHT HI-	10	8-15	Establece el nivel de brillo de la pantalla cuando la unidad detecta condiciones de intensa luz ambiente.
Bajo nivel de brillo de la pantalla	BRIGHT LO-	4	1-8	Establece el nivel de brillo cuando la unidad detecta condiciones de escasa iluminación ambiental.
Código de habitación	ROOM-	B _ _ _ -	B _ _ _ -, C _ _ - , D _ _ - , E _ _ - , F _ _ - , G _ _ - , H _ _ - , I _ _ - , J _ _ - , K _ _ - , L _ _ - , M _ _ - , N _ _ - , O _ _ -	Define el código de habitación para el sistema cuando está conectado a la red Bose link. Los guiones que siguen a la letra de la habitación indican de qué manera deben ajustarse los microinterruptores en un control remoto Lifestyle®.
Control táctil capacitivo	TOUCH PAD-	ON	ON, OFF	Activa (ON) o desactiva (OFF) el panel táctil.
Temporizador de modo en espera del sistema de 20 minutos	AUTO OFF-	YES	YES, NO	Activa (YES) o desactiva (NO) el temporizador de tiempo en espera del sistema de 20 minutos. Vea "Encendido y apagado del sistema" en la página 8.
Reinicio del sistema	RESET ALL-	NO	NO, YES	Restaura el sistema a la configuración de fábrica.

Cambiar un ajuste del sistema



1. Mantenga presionado el menú **Alarm Setup** hasta que aparezca **-SETUP MENU-**.

TUNE / PLAYLIST



2. Presione **Tune/Playlist** para pasar al elemento del menú que desee.

TIME



3. Presione **Time +** o **Time -** para cambiar este ajuste.



4. Presione el menú **Alarm Setup/Menu** para salir del menú de configuración o espere 10 segundos para que el menú de configuración salga automáticamente.

Solución de problemas

Problema	Qué hacer
El sistema no funciona	<ul style="list-style-type: none">• Conecte el sistema a una fuente de alimentación de CA (red eléctrica).• Desenchufe el cable de corriente de la salida de alimentación de CA de la pared durante 10 segundos y luego vuelva a conectarlo; de esta manera se restablece el sistema.• Toque el panel táctil en la parte superior del sistema para ver si el sistema se enciende (vea la página 8).
No emite sonido	<ul style="list-style-type: none">• Aumente el volumen.• Desconecte los auriculares del sistema (si se conectan los auriculares se silencian los altavoces).
Calidad de sonido deficiente	<ul style="list-style-type: none">• Si los bajos son demasiado pesados o bajos, ajuste el nivel de bajos del sistema con el menú de configuración (vea la página 13).• Si se escucha una fuente AUX externa, use un cable estéreo y asegúrese de que esté completamente insertado.
El control remoto no es compatible o no funciona	<ul style="list-style-type: none">• Opere el control remoto más cerca del sistema.• Compruebe que la batería del control remoto esté instalada con el polo positivo (+) hacia arriba.• Cambie la batería del control remoto.• Compruebe que no haya interferencias de la iluminación fluorescente de la habitación, la luz del sol o polvo o suciedad en la lente• Pruebe colocar la unidad en otra ubicación.
La recepción de AM es débil	<ul style="list-style-type: none">• Gire levemente el sistema en una dirección y luego en la opuesta para cambiar la dirección de la antena AM interna.• Aparte un poco más el sistema de la TV, el refrigerador, las lámparas halógenas, los interruptores de graduación de luz u otros equipos eléctricos que generen ruido eléctrico.• Si no funciona ninguna sugerencia, puede encontrarse en un área con señal AM débil.
La recepción de FM es débil	<ul style="list-style-type: none">• Extienda el cable de corriente tanto como pueda. El cable de corriente funciona como antena FM. Vea la página 9.• Vea “Uso de una antena externa” en la página 12.

Cambio de la batería del control remoto

1. Coloque el control remoto mirando hacia abajo sobre una superficie plana.
2. Con el dedo, mantenga presionada la lengüeta de bloqueo y muévala hacia un lado como se muestra. Deslice el compartimiento de la batería para abrirlo.

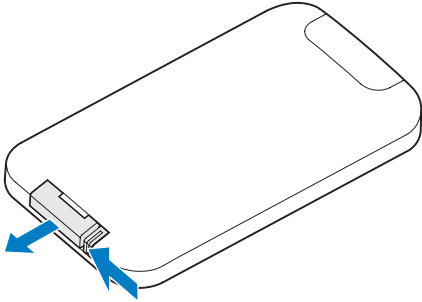

3. Quite la batería vieja e instale la nueva con el símbolo positivo (+) hacia arriba.

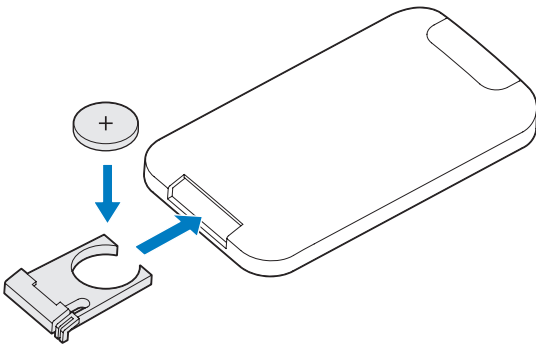

4. Deslice con cuidado el compartimiento de la batería para cerrarlo. Se bloquea automáticamente.

ADVERTENCIA: Mantenga las baterías nuevas y usadas lejos de los niños. No ingiera la batería, ya que existe peligro de quemadura química. El control remoto suministrado con este producto contiene una batería de celda tipo moneda/botón. Si se traga la batería de celda tipo moneda/botón puede producir quemaduras internas graves en solo 2 horas y puede producir la muerte. Si el compartimiento de la batería no cierra bien, deje de usar el producto y manténgalo alejado de los niños. Si cree que alguien se ha tragado o insertado la batería en cualquier parte del cuerpo busque atención médica de inmediato. La batería de tipo moneda/botón puede explotar o provocar un incendio o una quemadura química si se la vuelve a colocar o se la manipula de manera incorrecta. No recargue, desarme ni caliente a más de 100°C (212°F), ni incinere. Reemplace solo con una batería aprobada autorizada (por ejemplo, UL) batería de litio de 3 voltios CR2032 o DL2032. Deseche inmediatamente las baterías usadas.

Limpieza

Limpie la superficie del sistema con un paño suave y seco.

- No use rociadores cerca del sistema. No use solventes, productos químicos ni soluciones de limpieza que contengan alcohol, amoníaco o abrasivos.
- No permita que se derramen líquidos en las aberturas.

Servicio de atención al cliente

Para obtener más ayuda, póngase en contacto con el Servicio de atención al cliente de Bose. Consulte la guía de inicio rápido en la caja.

Garantía limitada

El sistema está cubierto con una garantía limitada. En la guía de inicio rápido de la caja se incluyen detalles de la garantía limitada.

Consulte la guía de inicio rápido para obtener instrucciones sobre cómo registrarse. Si no lo registra, no afectará sus derechos de garantía limitada.

La información de la garantía que se proporciona con este producto no se aplica en Australia y en Nueva Zelanda. Visite nuestro sitio web en www.bose.com.au/warranty o www.bose.co.nz/warranty para obtener detalles de la garantía de Australia y Nueva Zelanda.

Información técnica

clasificación de potencia de CA

120 V ~ 60Hz 60W máx.

Instructions importantes relatives à la sécurité

Consultez attentivement cette notice d'utilisation et conservez-la pour toute référence future.



Le symbole représentant un éclair avec une flèche à l'intérieur d'un triangle équilatéral est utilisé pour prévenir l'utilisateur de la présence d'une tension électrique dangereuse non isolée à l'intérieur de l'appareil. Cette tension est d'un niveau suffisamment élevé pour représenter un risque d'électrocution.



Le symbole représentant un point d'exclamation à l'intérieur d'un triangle équilatéral, tel qu'il figure sur le système, signale à l'utilisateur la présence d'instructions importantes relatives au fonctionnement et à l'entretien de l'appareil dans cette notice d'installation.

AVERTISSEMENTS :

- Pour limiter les risques d'incendie ou d'électrocution, n'exposez pas l'appareil à la pluie ou à l'humidité.
- Conservez les piles et batteries, neuves ou usagées, hors de portée des enfants. Prenez garde à ne pas avaler les piles et batteries, sous peine de risque de brûlure chimique. La télécommande fournie avec ce produit contient une pile bouton. Si cette pile bouton est avalée, elle peut provoquer en moins de 2 heures de graves brûlures internes pouvant entraîner la mort. S'il n'est plus possible de fermer totalement le logement de la pile, cessez d'utiliser le produit et le ranger hors de portée des enfants. Si vous pensez que la pile a peut-être été avalée ou placée à l'intérieur du corps, consultez immédiatement un organisme médical. En cas de manipulation inappropriée, les piles et batteries risquent de provoquer un incendie ou des brûlures chimiques. Ne rechargez pas, ne démontez pas et ne portez pas les piles et batteries à une température supérieure à 100 °C, et ne les incinérez pas. Remplacez uniquement la pile par un modèle approuvé (p. ex., UL) au lithium de 3 volts, de type CR2032 ou DL2032. Pour jeter les piles usagées, respectez la réglementation locale.
- Ne placez jamais d'objets enflammés, tels que des bougies allumées, sur l'appareil.
- Afin d'éviter tout risque d'électrocution, insérez bien la fiche du cordon d'alimentation dans la fente correspondante de la prise d'alimentation. Assurez-vous qu'elle est engagée à fond.
- Protégez l'appareil de tout risque de ruissellement ou d'éclaboussure. Ne placez pas d'objets contenant des liquides, tels que des vases, sur l'appareil. Comme avec tout appareil électronique, veillez à ne pas renverser de liquides sur une partie quelconque de l'appareil. Les liquides peuvent provoquer des pannes et/ou un risque d'incendie.



AVERTISSEMENT : ce produit contient des composants magnétiques. Contactez votre médecin pour toute question relative à l'effet de ces composants sur le fonctionnement d'un appareil médical implanté.



AVERTISSEMENT : certaines pièces présentent un risque de suffocation. Ne les laissez pas à la portée des enfants de moins de 3 ans.

ATTENTION :

- N'apportez aucune modification au système ou aux accessoires. Toute modification non autorisée peut compromettre votre sécurité, le respect des réglementations et les performances.
- L'écoute prolongée de musique à volume élevé peut causer des troubles auditifs. Il est conseillé de ne pas utiliser le casque audio au volume maximum, en particulier pendant de longues durées.
- L'utilisation de commandes, réglages ou procédures autres que ceux spécifiés dans le présent document peut provoquer une exposition dangereuse aux rayonnements du laser interne. Le lecteur de disques compacts ne doit être réglé ou réparé que par une personne qualifiée.

Remarques :

- L'étiquette d'identification du produit est située au-dessous de l'appareil.
- Ce produit doit être utilisé à l'intérieur. Il n'a pas été conçu ni testé pour une utilisation en extérieur, dans des véhicules ou sur des bateaux.
- Lorsque la fiche d'alimentation ou la prise multiple est utilisée comme dispositif de débranchement de l'appareil, elle doit rester facilement accessible.



廢電池請回收

Veillez à vous débarrasser de vos piles usagées conformément aux réglementations locales. Ne les incinérez pas.

Instructions importantes relatives à la sécurité

1. Lisez attentivement ces instructions.
2. Conservez ces instructions.
3. Respectez tous les avertissements.
4. Suivez toutes les instructions.
5. N'utilisez pas cet appareil à proximité d'eau ou d'une source d'humidité.
6. Utilisez uniquement un chiffon sec pour le nettoyage.
7. Ne bloquez jamais les orifices d'aération. Suivez les instructions du fabricant pour l'installation.
8. N'installez pas cet appareil à proximité d'une quelconque source de chaleur, telle qu'un radiateur, une arrivée d'air chaud, un four ou tout autre appareil (notamment les amplificateurs) produisant de la chaleur.
9. Protégez le cordon d'alimentation contre les risques de piétinement ou de pincement, notamment au niveau des fiches, des prises de courant et des branchements à l'appareil.
10. Utilisez uniquement les accessoires spécifiés par le fabricant.
11. Utilisez uniquement le chariot, le support, le trépied, l'équerre ou la table spécifié(e) par le fabricant ou vendu(e) avec l'appareil. Si vous utilisez un chariot, faites attention à ne pas faire basculer l'ensemble chariot/appareil.
12. Débranchez cet appareil pendant un orage ou en cas de période d'inutilisation prolongée.
13. Confiez toute réparation à du personnel qualifié. Une réparation est nécessaire lorsque l'appareil a été endommagé de quelque façon que ce soit (endommagement du cordon d'alimentation ou de la fiche électrique, renversement d'un liquide ou de tout objet sur l'appareil, exposition de l'appareil à la pluie ou à l'humidité, mauvais fonctionnement, chute de l'appareil, etc.).

REMARQUE : ce matériel a fait l'objet de tests prouvant sa conformité aux limites imposées aux appareils numériques de classe B, conformément à la partie 15 de la réglementation de la FCC. Ces limites sont conçues pour offrir une protection raisonnable contre les interférences nuisibles dans une installation résidentielle. Ce matériel génère, utilise et est susceptible d'émettre de l'énergie à des fréquences radio. À ce titre, s'il n'est pas installé ou utilisé conformément aux instructions, il est susceptible de perturber les communications radio. Cependant, il n'est nullement garanti que de telles perturbations ne se produisent pas dans une installation donnée. Si ce matériel perturbe effectivement la réception de la radio ou de la télévision (ce qui peut être vérifié en allumant et en éteignant le matériel), vous êtes invité à tenter de remédier au problème en prenant une ou plusieurs des mesures ci-dessous :

- Réorientez ou déplacez l'antenne de réception.
- Augmentez la distance séparant le matériel du récepteur.
- Connectez le matériel à une prise située sur un circuit différent de celui auquel est connecté le récepteur.
- Consultez votre revendeur ou un technicien radio/TV expérimenté pour toute assistance.

Toute modification non autorisée expressément par Bose Corporation est susceptible d'annuler le droit de l'utilisateur à mettre en œuvre cet appareil.

Cet appareil est conforme à la partie 15 de la réglementation de la FCC. Vous pouvez utiliser cet appareil à condition qu'il ne provoque pas d'interférences nuisibles.

Cet appareil est conforme à la partie 15 de la réglementation de la FCC. L'utilisation de cet appareil est soumise aux conditions suivantes : (1) cet appareil ne doit pas provoquer d'interférences et (2) cet appareil doit tolérer les interférences externes, y compris celles qui peuvent provoquer un fonctionnement anormal de cet appareil.

Ce produit de classe B est conforme aux spécifications de la réglementation ICES-003 du Canada.

CAN ICES-3 (B)/NMB-3(B)

Cet appareil est conforme au(x) standard(s) RSS exempté(s) de licence d'Industrie Canada. L'utilisation de cet appareil est assujettie aux conditions suivantes : (1) cet appareil ne doit pas provoquer d'interférences et (2) cet appareil doit tolérer les interférences externes, y compris celles qui peuvent provoquer un fonctionnement anormal de cet appareil.

Cet appareil doit être installé et utilisé en conservant une distance minimale de 20 cm entre l'appareil et votre corps.

Journal des données d'utilisation du produit

Ce système dispose d'un enregistreur de données destiné à aider Bose à mieux comprendre l'utilisation et les performances de ses produits au fil du temps. Cet enregistreur de données sur le produit conserve certaines données techniques et l'historique d'utilisation, y compris, entre autres, les niveaux de volume, les mises sous et hors tension, les paramètres utilisateur, les sources utilisées, la puissance et la configuration. Nous nous réservons d'utiliser ces données pour améliorer le service et l'assistance relatifs à votre système et pour améliorer nos futurs produits. Un équipement spécial est nécessaire pour lire ces données d'utilisation, qui ne peuvent être récupérées que par Bose si votre système nous est renvoyé pour réparation ou remboursement. Ce journal des données d'utilisation ne collecte pas d'informations permettant de vous identifier ni les titres, genres ou autres données sur les supports audiovisuels auxquels vous accédez avec votre système.

Le design distinctif de la radio Wave est une marque déposée de Bose Corporation aux États-Unis et dans d'autres pays.

©2015 Bose Corporation. Toute reproduction, modification, distribution ou autre utilisation, même partielle, de ce document est interdite sans autorisation écrite préalable.

Renseignements à noter et conserver

Notez le numéro de série de votre radio Wave® IV dans l'espace prévu ci-dessous. Le modèle et le numéro de série sont indiqués sous l'appareil.

Numéro de série : _____

Modèle : _____

Date d'achat : _____

Nous vous conseillons de conserver votre reçu avec cette notice d'utilisation

Date de fabrication : les quatre chiffres en caractères gras dans le numéro de série indiquent la date de fabrication. Le premier chiffre correspond à l'année de fabrication (« 5 », c'est-à-dire 2005 ou 2015). Les deuxième, troisième et quatrième chiffres correspondent au mois et à la date (« 001 » signifie 1er janvier et « 365 » 31 décembre).

Importateur pour la Chine : Bose Electronics (Shanghai) Company Limited, Part C, Plan 9, No. 353 North Riyang Road, Chine (Shanghai) Pilot Free Trade Zone

Importateur pour l'UE : Bose GP, Castleblayney Road, Carrickmacross, Irlande

Importateur pour Taïwan : Bose Taiwan Branch, Room 905, 9F, Worldwide House, 131 Min Sheng East Rd, Section 3, Taipei, Taïwan, 1

Sommaire

Introduction

À propos de votre radio Wave® IV	5
Caractéristiques du système	5
Avantages de la recherche.....	5
Déballage	5

Installation du système

Mise en place du système	6
Raccordement au secteur	6
Réglage de l'horloge	6

Utilisation du système

Touches de la télécommande	7
Pavé tactile	8
Lecture de l'affichage.....	8
Mise sous/hors tension du système.....	8
Réglage du volume.....	8
Réglage de la minuterie.....	8

Écoute d'autres sources

Écoute d'une radio FM ou AM	9
Syntonisation d'une station AM/FM	9
Mémorisation des présélections radio AM/FM	9
Amélioration de la réception FM	9

Réglage et utilisation des alarmes

Commandes et indicateurs de l'alarme	10
Utilisation des touches de l'alarme.....	10
Indicateurs d'état des alarmes.....	10
Réglage des alarmes	10
Utilisation des alarmes.....	10
Activation et désactivation d'une alarme.....	10
Rappel d'alarme	10

Branchement d'appareils externes

Connexions du système	11
Utilisation de l'entrée AUX IN	11
Utilisation d'un câble pour raccorder un lecteur audio	11
Utilisation d'un casque audio.....	12
Utilisation d'une antenne externe.....	12

Personnalisation du système

Menu de configuration	13
Modification d'un paramètre système.....	13

Entretien

Résolution des problèmes	14
Remplacement de la pile de la télécommande.....	15
Nettoyage.....	15
Service client.....	15
Garantie limitée	15
Caractéristiques techniques	15

À propos de votre radio Wave® IV

Grâce à votre radio Wave® IV élégante, vous pouvez écouter de la musique de très haute qualité dans toutes les pièces.

Caractéristiques du système

- L'affichage permet d'accéder aux paramètres et aux informations du système.
- Le connecteur AUX permet d'utiliser un appareil audio.
- La prise casque permet une écoute privée.
- Le syntoniseur AM/FM permet une bonne réception de la radio.
- La télécommande permet de contrôler l'appareil jusqu'à 20 mètres.

Avantages de la recherche

Fruit de plus de quatorze ans de recherche de Bose Corporation, votre appareil vous offre les avantages de sa technologie exclusive d'enceintes à guides d'ondes. Avec cette technologie, un « tube » transfère efficacement l'énergie d'une enceinte de petite taille dans l'air extérieur sur une grande plage de fréquences basses. Ces longs guides d'ondes, repliés selon un parcours complexe, sont montés dans des appareils suffisamment compacts pour être placés en n'importe quel point d'un domicile. Votre radio Wave® IV est dotée d'une technologie d'enceintes à guides d'ondes à double angulation, qui relie deux haut-parleurs à deux guides d'ondes de 70 cm. Cette combinaison permet d'obtenir une qualité inégalée dans un appareil aussi compact.

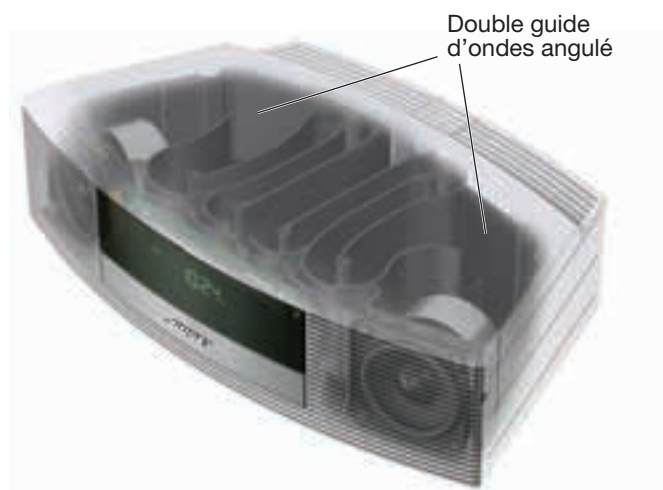

Déballage

Déballer les éléments avec précaution et vérifiez la présence de tous les composants décrits ci-dessous.

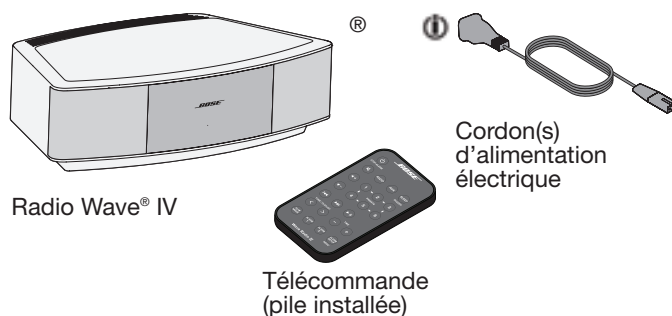

- ⓘ L'appareil peut être livré avec plusieurs cordons secteur. Utilisez le cordon d'alimentation approprié à votre pays.

Conservez celui-ci et tous les matériaux d'emballage en cas de transport ultérieur.

Installation du système

Mise en place du système

- Pour obtenir des performances d'écoute optimales :
 - Placez le système dans la pièce en tenant compte de votre position d'écoute.
 - Placez le système à moins de 60 cm d'un mur, en évitant de le positionner directement dans un angle.
- Placez le système sur une surface plane et stable.

ATTENTION :

- Ne placez pas le système sur une surface métallique. Celle-ci pourrait gêner la réception AM.
- Ne placez pas le système sur une surface sensible à la chaleur. Comme tout appareil électrique, il génère de la chaleur.
- N'utilisez pas votre système dans un endroit humide ou dans tout endroit où de l'humidité peut pénétrer à l'intérieur.

Raccordement au secteur

1. Insérez le petit connecteur situé à l'une des extrémités du câble d'alimentation secteur dans la fiche **AC POWER**.
2. Branchez le cordon secteur à une prise électrique.

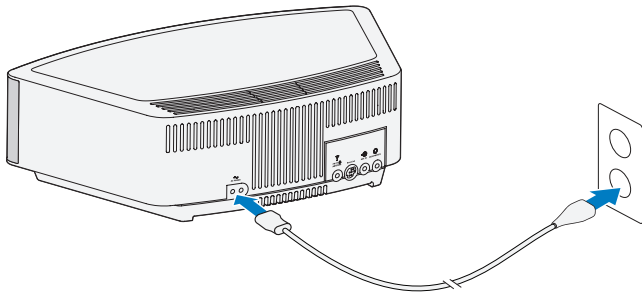

Réglage de l'horloge

Après avoir branché le système, réglez l'heure à l'aide de la télécommande.

1. Maintenez appuyée la touche **Time -** ou **Time +** durant une seconde environ.

Remarque : pour les opérations impliquant un appui prolongé sur une touche, vous devez maintenir la touche enfoncée pendant une seconde environ.

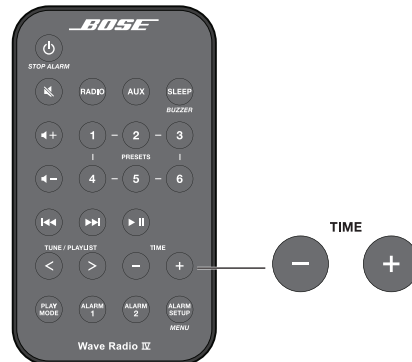

Le message **HOLD TO SET** s'affiche en premier lieu, puis il est remplacé par **- CLOCK SET -** lorsque vous relâchez la touche.



2. Relâchez la touche **Time**.
3. Appuyez sur la touche **Time -** pour reculer l'heure affichée ou **Time +** pour l'avancer jusqu'à ce que l'heure soit correcte. Vous pouvez maintenir cette touche enfoncée pour accélérer le défilement.
4. Attendez cinq secondes que le système quitte le mode de réglage de l'horloge.

Remarques :

- Pour savoir comment changer l'affichage de l'heure sur 12 heures (AM/PM) ou sur 24 heures, consultez la section « Modification d'un paramètre système », page 13.
- Si le système n'est plus alimenté suite à une coupure de courant ou parce que vous l'avez débranché, tous vos réglages sont conservés. Cependant, l'heure n'est mémorisée que pendant 48 heures maximum.

Touches de la télécommande

Vous pouvez facilement contrôler le système grâce à la télécommande. Il suffit de pointer la télécommande vers l'afficheur et d'appuyer sur les touches. La télécommande fonctionne à une distance de 6 m de l'afficheur.



Utilisation du système

Pavé tactile

Le système est doté d'un pavé tactile situé sur le panneau supérieur. Il suffit de poser momentanément la main sur le pavé tactile pour mettre votre système sous ou hors tension, activer le rappel d'alarme lorsque celle-ci retentit ou la réinitialiser pour le lendemain (page 13).

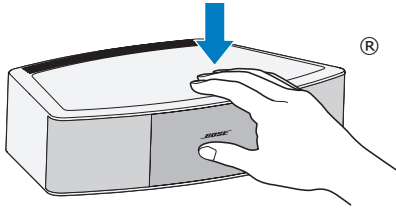

Remarques :

- pour les opérations impliquant un appui prolongé sur une touche, vous devez maintenir la touche enfoncée pendant une seconde environ.
- appuyez sur **RADIO** ou **AUX** pour allumer automatiquement le système et activer la source sélectionnée.

Lecture de l'affichage

Indicateurs de source : CD, FM, AM ou AUX

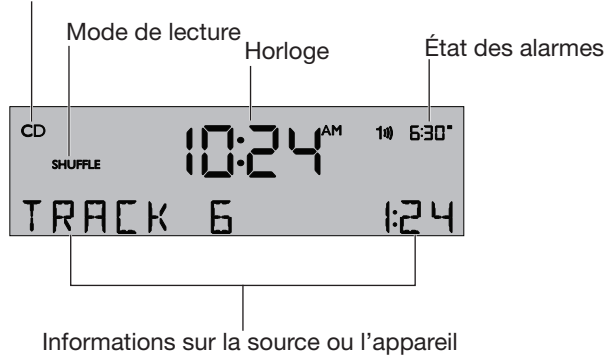

Mise sous/hors tension du système

- Appuyez sur la touche  de la télécommande,
- ou
- Touchez le pavé tactile.

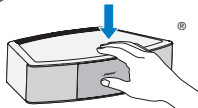

La dernière source écoutée est activée.

Méthode alternative :

Appuyez sur la touche d'une source pour allumer le système et activer cette source.



Remarques :

- Lorsque vous sélectionnez **AUX**, l'appareil raccordé à l'entrée AUX IN (par exemple le lecteur multimédia) ne se met pas sous tension. Mettez l'appareil sous tension en premier lieu.
- Après 24 heures sans aucun appui sur une touche, le système s'arrête automatiquement (mise en veille). Si la minuterie de 20 minutes d'attente du système (page 13) est activée, l'appareil bascule automatiquement en mode veille si aucun signal audio n'est émis et si vous n'appuyez sur aucun bouton pendant 20 minutes.

Réglage du volume

- Maintenez enfoncée la touche ou pour régler le volume.
- Le message **VOLUME - 0** (silence) à **99** (maximum) apparaît sur l'afficheur pour indiquer le niveau relatif.
- Appuyez pour couper le son.
- Pour restaurer le son, appuyez à nouveau sur cette touche, ou appuyez sur .

Pour diminuer le volume sonore avant de restaurer le son, appuyez sur la touche pendant que le son est coupé.

Remarque : lorsque le système est hors tension, le niveau de volume ajustable est compris entre 10 et 75.

Réglage de la minuterie

- Appuyez sur la touche **SLEEP** pour régler la mise hors tension automatique du système après un délai déterminé.
 - Lorsque vous appuyez sur la touche **SLEEP**, l'indication **SLEEP - 30 MIN** (ou le délai que vous avez choisi) s'affiche et le compte à rebours commence. Si le système est éteint, appuyez sur la touche **SLEEP** pour le mettre sous tension et régler immédiatement l'heure d'arrêt automatique. La lecture de la dernière source sélectionnée débute à la fin de ce compte à rebours.
 - Lorsque le paramètre **SLEEP** est affiché, appuyez sur la touche **SLEEP** à nouveau pour activer la minuterie avec un délai de 10 à 90 minutes (par incréments de 10 minutes) ou sur la touche OFF.
- Remarque :** si vous n'appuyez sur aucune touche durant plus de 10 secondes pendant le réglage de la minuterie d'arrêt, le système quitte automatiquement le mode de réglage de l'alarme.
- Pour vérifier le délai de veille restant, appuyez sur la touche **SLEEP**.
 - Pour annuler la minuterie, appuyez sur la touche **SLEEP** jusqu'à ce que l'indication **SLEEP - OFF** s'affiche.

Écoute d'une radio FM ou AM



Appuyez sur la touche **RADIO** pour activer l'écoute de la dernière station radio sélectionnée. Si nécessaire, appuyez sur la touche **RADIO** pour sélectionner FM ou AM.

Lorsque la radio FM est activée, les informations Radio Data System (RDS) de la station radio actuelle sont affichées. Cette option est contrôlée par le paramètre RADIO TEXT dans le menu de configuration. Pour désactiver la fonction RDS et afficher uniquement les fréquence de la station, réglez l'option RADIO TEXT sur OFF. Voir « Modification d'un paramètre système », page 13.



Syntonisation d'une station AM/FM

Lorsque vous appuyez sur la touche **RADIO**, **Seek/Track** ou **Tune/Playlist** pour rechercher une station radio, la fréquence correspondante s'affiche au centre de l'écran.

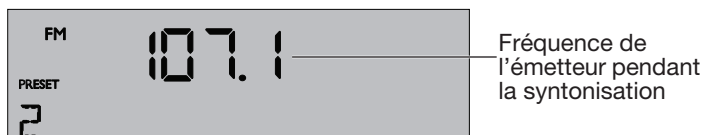

- Pour trouver un émetteur stable sur une fréquence inférieure, appuyez sur la touche **Seek/Track** ◀◀.
- Pour trouver un émetteur stable sur une fréquence supérieure, appuyez sur la touche **Seek/Track** ▶▶.



- Pour rechercher manuellement une fréquence inférieure, appuyez sur la touche **Tune/Playlist** <.
- Pour rechercher manuellement une fréquence supérieure, appuyez sur la touche **Tune/Playlist** >.
- Pour changer rapidement de fréquence, maintenez enfoncée la touche **Tune/Playlist** < ou **Tune/Playlist** >.

Remarque : si la réception AM est faible, orientez votre système vers la droite ou vers la gauche pour améliorer la réception. Si la réception FM est faible, vérifiez que le cordon d'alimentation est le plus droit possible. Pour améliorer la réception FM, vous pouvez installer une antenne FM externe. Voir « Utilisation d'une antenne externe », page 12.

Mémorisation des présélections radio AM/FM

Vous pouvez mémoriser jusqu'à six stations radio FM et six stations AM pour les retrouver instantanément à l'aide des touches **PRESETS**. L'enregistrement d'une station dans une présélection remplace la station précédemment enregistrée dans cette présélection.



1. Syntonisez l'appareil sur la station à mémoriser.
2. Maintenez enfoncée l'une des six touches **PRESETS** jusqu'à ce qu'une double tonalité soit émise. Le numéro de présélection et la fréquence de la station apparaissent sur l'afficheur.
3. Appuyez rapidement sur l'une des touches **PRESETS** pour sélectionner instantanément l'une des stations FM ou AM mémorisées.

Amélioration de la réception FM

Déroulez et étendez le câble secteur pour assurer une bonne réception FM. Le cordon d'alimentation fait office d'antenne.

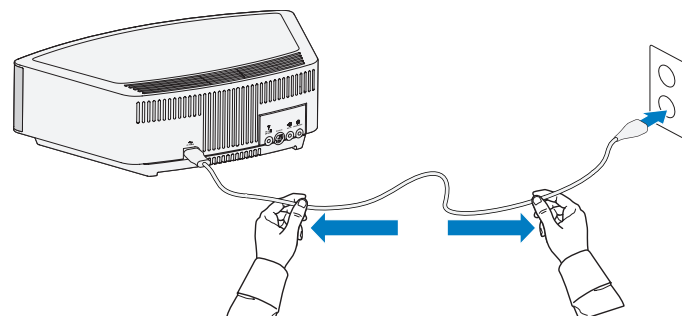

Réglage et utilisation des alarmes

Commandes et indicateurs de l'alarme

Ce système est doté de deux alarmes, l'Alarme 1 et l'Alarme 2.

Chaque alarme peut être réglée comme suit :

- Heure
- Volume
- Source de réveil : sonnerie ou radio

Utilisation des touches de l'alarme

Les touches Alarm à la base de la télécommande permettent de contrôler chaque alarme :

Mise en marche ou arrêt de l'alarme 1.

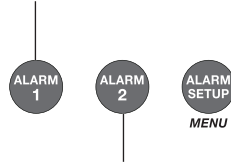

Mise en service ou arrêt de l'alarme 2.

1. Appuyez sur cette touche pour passer en mode de configuration et afficher les réglages de l'alarme 1.
2. Appuyez à nouveau pour voir les réglages de l'alarme 2.
3. Appuyez une nouvelle fois pour quitter le mode de configuration de l'alarme.

Indicateurs d'état des alarmes

La partie supérieure droite de l'écran affiche les indicateurs d'état d'alarme si l'alarme est activée.

Exemple avec les alarmes 1 et 2 réglées :

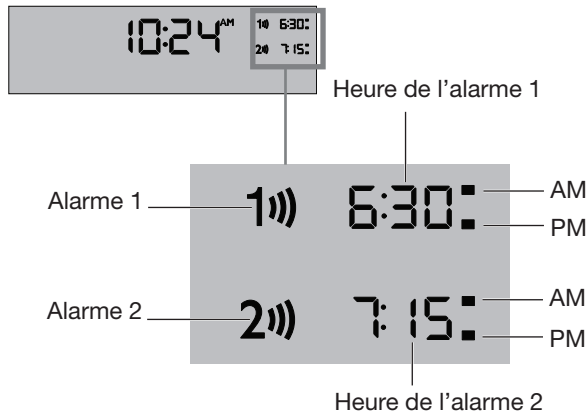

Réglage des alarmes



Vous pouvez choisir les paramètres de chaque alarme en activant le mode Alarm Setup (Configuration de l'alarme) pour afficher les paramètres de chaque alarme.

Pour configurer l'alarme 1 ou 2 :

1. Appuyez sur **ALARM SETUP** .

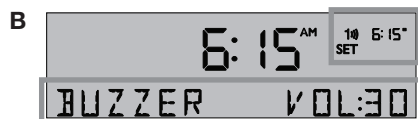
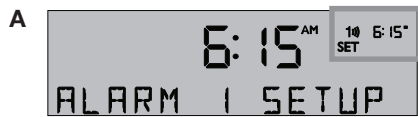
Le numéro de l'alarme et son heure de déclenchement commencent à clignoter (A) puis, après un moment, les paramètres actuels de l'Alarme 1 s'affichent (B).



2. Utilisez les touches **Time** pour régler l'heure de l'alarme.
3. Sélectionnez la source pour le réveil :
 - **BUZZER**  (Signal sonore) est le réglage par défaut.
 - Appuyez sur la touche **RADIO** pour choisir une station radio.
4. Appuyez sur la touche  ou  pour régler le volume de la source de réveil sélectionnée.
5. Appuyez sur la touche **ALARM SETUP** pour passer en mode de configuration et afficher les réglages de l'alarme 2. Répétez les étapes 2 à 4 pour configurer l'alarme 2.
6. Appuyez à nouveau sur la touche **ALARM SETUP** pour quitter le mode de configuration.

L'alarme que vous venez de régler est désormais activée, et son heure de déclenchement s'affiche :



Utilisation des alarmes

Activation et désactivation d'une alarme

Appuyez sur la touche **ALARM 1** ou **ALARM 2** pour activer ou désactiver l'alarme sélectionnée.

Lorsqu'une alarme est activée, son numéro et l'heure de déclenchement apparaissent dans l'angle supérieur droit de l'affichage.

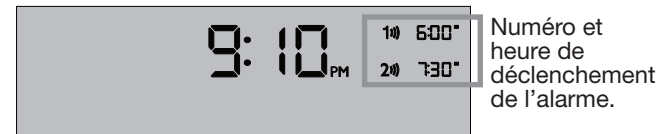

Rappel d'alarme

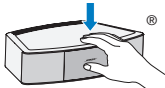
Touchez  sur le pavé tactile ou appuyez sur la touche **SLEEP** de la télécommande.

Le message **SNOOZE** est affiché pendant le délai de rappel choisi, après quoi l'alarme se déclenche à nouveau.

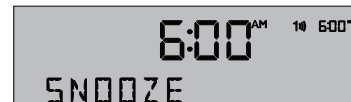

Par défaut, le délai du rappel d'alarme est réglé sur 10 minutes. Pour modifier le délai du rappel d'alarme, consultez la section « Modification d'un paramètre système », page 13.

Arrêt et réinitialisation d'une alarme lorsqu'elle sonne

Appuyez sur la touche **STOP ALARM** .

Pour réinitialiser une alarme en mode de rappel pour le jour suivant

Lorsque le rappel d'alarme est activé, placez à nouveau la main sur le pavé tactile et conservez-la ainsi pendant au moins 2 secondes, ou appuyez sur la touche **Stop Alarm**.

Branchement d'appareils externes

Connexions du système

Le panneau arrière du système est doté de connecteurs pour raccorder des appareils externes.

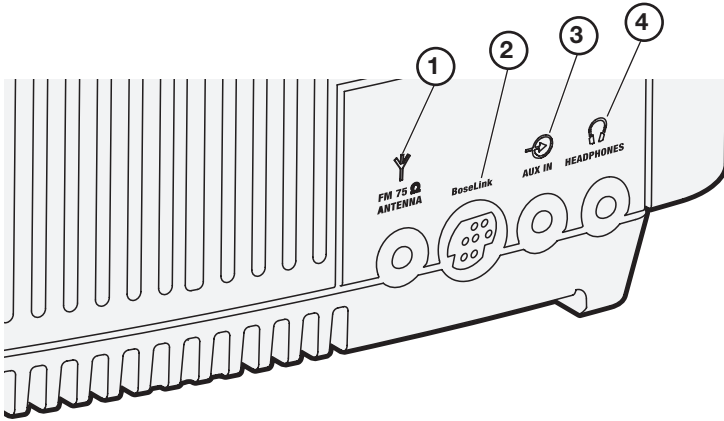

- ① **ANTENNAS**
Connecteur d'antenne FM de 3,5 mm (75 Ω).
Voir « Utilisation d'une antenne externe », page 12.
- ② **Bose link**
Connecteur d'entrée recevant le signal de sortie d'un autre appareil compatible Bose Link, via un câble Bose Link.
- ③ **AUX IN**
Connecteur d'entrée stéréo 3,5 mm pour sources externes.
- ④ **HEADPHONES**
Connecteur pour mini-jack stéréo 3,5 mm.

Utilisation de l'entrée AUX IN

Si vous utilisez un téléviseur, un magnétoscope, un ordinateur, une console de jeux ou toute autre source sonore, vous pouvez bénéficier d'une meilleure écoute en raccordant ces appareils à votre système.

La connexion d'un appareil audio à votre système nécessite l'un des câbles suivants :



Câble audio 3,5 mm







Câble 3,5 mm à RCA stéréo

Pour vous procurer le câble correct, contactez le service commercial de Bose® ou adressez-vous à un magasin Hi-Fi. Reportez-vous au guide de prise en main fourni dans l'emballage.

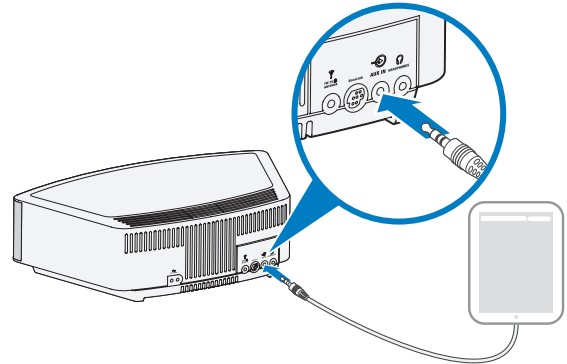
Utilisation d'un câble pour raccorder un lecteur audio

1. Utilisez un câble stéréo pour raccorder votre lecteur audio au connecteur **AUX IN** du système.



2. Appuyez sur la touche  de la télécommande.
La dernière source écoutée est activée.
3. Appuyez sur la touche  et maintenez-la enfoncée jusqu'à ce que l'indication **AUX** apparaisse sur l'afficheur.
4. Lancez la lecture de musique sur l'appareil audio.
5. Une pression maintenue sur la touche  permet de régler le niveau sonore.

Remarque : si vous ne parvenez pas à ajuster suffisamment haut le niveau sonore de votre système, augmentez le volume de sortie de l'appareil connecté.

Branchement d'appareils externes

Utilisation d'un casque audio

Pour écouter de la musique discrètement, raccordez le casque audio à la prise casque située sur le panneau arrière du système.

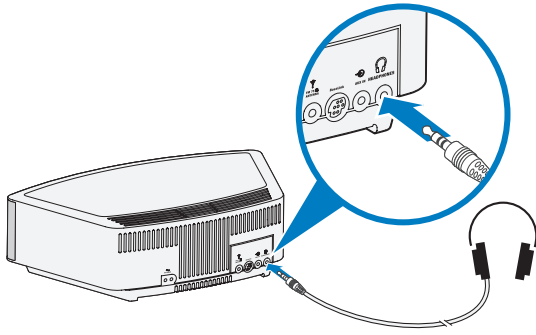

ATTENTION : l'écoute prolongée de musique à volume élevé peut causer des troubles auditifs. Il est conseillé de ne pas utiliser le casque audio au volume maximum, en particulier pendant de longues durées.

Remarques :

- le son des enceintes est automatiquement coupé lorsqu'un casque audio est connecté. Le volume du casque peut être différent de celui des enceintes. Il est donc conseillé de réduire le volume du système avant de connecter ou déconnecter un casque audio.
- si l'alarme se déclenche pendant l'utilisation d'un casque audio, elle est émise via les enceintes du système.

Réglage du volume du casque :

Maintenez enfoncée la touche **◀ +** ou **▶ -** pour régler le niveau de volume de votre casque.

Utilisation d'une antenne externe

Le cordon d'alimentation du système fait office d'antenne pour la radio FM et numérique. Après avoir ajusté la position de ce cordon, si vous constatez une réception médiocre, il est possible que vous deviez utiliser l'antenne dipôle FM externe fournie.

1. Branchez la fiche 3,5 mm de l'antenne FM au connecteur **FM ANTENNA**.
2. Développez les brins de l'antenne aussi loin que possible de l'appareil et de tout autre appareil externe afin d'obtenir une réception optimale.

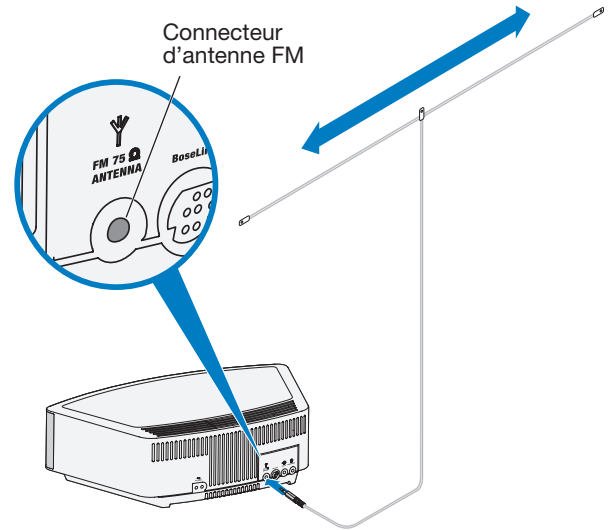

Remarque : les stations de radio FM émettent un signal polarisé verticalement et/ou horizontalement. Si l'orientation horizontale de l'antenne ne donne pas une bonne réception, essayez de suspendre l'antenne à la verticale.

Menu de configuration

Le menu de configuration permet de personnaliser le fonctionnement du système.

Réglages du système	Élément de menu	Réglage par défaut	Choix	Description
Délai du rappel d'alarme	SNOOZE-	10 MIN	10 MIN, 20 MIN, 30 MIN, 40 MIN, 50 MIN, 60 MIN	Ce réglage détermine le délai pendant lequel le système reste silencieux lorsque la fonction de rappel d'alarme est activée.
Informations RDS (Radio Data System)	RADIO TEXT-	ON	ON, OFF	Active (ON) ou désactive (OFF) l'affichage des informations RDS.
Niveau des graves	BASS-	NORMAL	NORMAL, REDUCED	Réglage de niveau des graves.
Format de l'heure	TIME-	12 HOUR	12-HOUR, 24-HOUR	Change l'affichage de l'heure sur 12 heures (AM/PM) ou sur 24 heures.
Luminosité de l'afficheur en cas de fort éclairage ambiant	BRIGHT HI-	10	8-15	Configuration de la luminosité de l'affichage lorsque le système détecte que le niveau d'éclairage ambiant est élevé.
Luminosité de l'afficheur en cas de faible éclairage ambiant	BRIGHT LO-	4	1-8	Configuration de la luminosité de l'affichage lorsque le système détecte que le niveau d'éclairage ambiant est faible.
Code de pièce	ROOM-	B _ _ _ -	B _ _ _ -, C _ _ _ -, D _ _ _ -, E _ _ _ -, F _ _ _ -, G _ _ _ -, H _ _ _ -, I _ _ _ -, J _ _ _ -, K _ _ _ -, L _ _ _ -, M _ _ _ -, N _ _ _ -, O _ _ _ -	Réglage du code de pièce du système lorsque ce dernier est connecté à un réseau Bose Link. Les tirets qui suivent la lettre de chaque pièce indiquent la position des micro-commutateurs sur une télécommande Lifestyle®.
Contrôle capacitif	TOUCH PAD-	ON	ON, OFF	Active (ON) ou désactive (OFF) le pavé tactile.
Minuterie de mise en veille après 20 minutes	AUTO OFF-	YES	YES, NO	Active (YES) ou désactive (NO) le délai de 20 minutes de mise en veille. Voir « Mise sous/hors tension du système », page 8.
Réinitialisation du système	RESET ALL-	NO	NO, YES	Restauration des paramètres par défaut du système*.

Modification d'un paramètre système



1. Maintenez la touche **Alarm Setup/Menu** enfoncée jusqu'à ce que **-SETUP MENU-** s'affiche.

TUNE / PLAYLIST



2. Appuyez sur la touche **Tune/Playlist** pour passer à l'élément de menu suivant.

TIME



3. Appuyez sur la touche **Time +** ou **Time -** pour modifier le paramètre.



4. Appuyez sur la touche **Alarm Setup/Menu** pour quitter le menu de configuration, ou attendez 10 secondes pour que celui-ci se ferme automatiquement.

Résolution des problèmes

Problème	Mesure corrective
L'appareil ne fonctionne pas	<ul style="list-style-type: none">• Branchez le système sur une prise de courant.• Débranchez le cordon de la prise secteur pendant une dizaine de secondes, puis rebranchez-le afin de réinitialiser le système.• Touchez le pavé tactile sur le dessus de l'appareil pour vérifier que celui-ci s'allume (reportez-vous à la page 8).
Absence de son	<ul style="list-style-type: none">• Augmentez le volume.• Déconnectez le casque du système (le branchement d'un casque coupe le son des haut-parleurs).
Son de qualité médiocre	<ul style="list-style-type: none">• Si les graves sont trop ou pas assez prononcés, réglez leur niveau à l'aide du menu de configuration (voir page 13).• Si vous écoutez une source externe sur l'entrée AUX, vérifiez que vous utilisez un câble stéréo et qu'il est correctement inséré.
La télécommande fonctionne mal ou pas du tout.	<ul style="list-style-type: none">• Rapprochez la télécommande de l'appareil.• Vérifiez que la pile de la télécommande est correctement installée, le + vers le haut.• Remplacez la pile de la télécommande.• Vérifiez l'absence d'interférences en provenance d'un éclairage fluorescent ou des rayons du soleil, et assurez-vous que la lentille avant est propre.• Essayez de déplacer le système.
La réception AM est médiocre	<ul style="list-style-type: none">• Réglez l'antenne AM interne en orientant l'appareil dans une direction, puis dans une autre.• Éloignez l'appareil de toute source d'interférences : TV, réfrigérateur, lampes halogènes, variateurs de tension ou autres appareils électroniques.• Si aucune de ces suggestions n'est efficace, il est possible que vous vous trouviez dans une zone de faible couverture AM.
La réception FM est médiocre	<ul style="list-style-type: none">• Étendez le plus possible le cordon d'alimentation. Le cordon d'alimentation fait office d'antenne FM. Voir page 9.• Voir « Utilisation d'une antenne externe », page 12.

Remplacement de la pile de la télécommande

1. Posez la télécommande à l'envers sur une surface plane.
2. Poussez du doigt la languette de sûreté comme le montre l'illustration et maintenez-la enfoncée. Faites glisser le couvercle du compartiment à piles pour l'ouvrir.

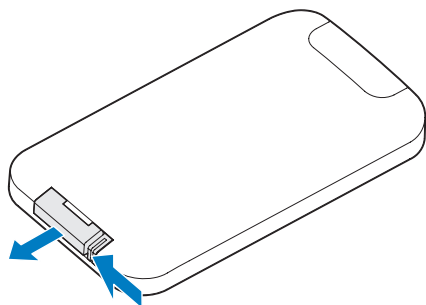

3. Extrayez l'ancienne pile, et installez la nouvelle avec le symbole plus (+) vers le haut.

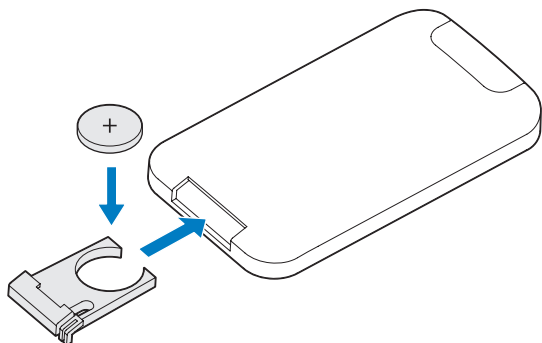

4. Faites glisser délicatement le compartiment de la pile pour le refermer. Il se bloque automatiquement.

AVERTISSEMENT : conservez les piles et batteries, neuves ou usagées, hors de portée des enfants. Prenez garde à ne pas avaler les piles et batteries, sous peine de risque de brûlure chimique. La télécommande fournie avec ce produit contient une pile bouton. Si cette pile bouton est avalée, elle peut provoquer en moins de deux heures de graves brûlures internes pouvant entraîner la mort. S'il n'est plus possible de fermer totalement le logement de la pile, cessez d'utiliser le produit et le ranger hors de portée des enfants. Si vous pensez que la pile a peut-être été avalée ou placée à l'intérieur du corps, consultez immédiatement un médecin. En cas de manipulation inappropriée, les piles boutons risquent de provoquer un incendie ou des brûlures chimiques. Ne les rechargez pas, ne les démontez pas, ne les portez pas à une température supérieure à 100 °C et ne les incinerez pas. Remplacez la pile uniquement par un modèle approuvé (p. ex. UL) au lithium de 3 volts, de type CR2032 ou DL2032. Pour jeter les piles usagées, respectez la réglementation locale.

Nettoyage

Vous pouvez nettoyer la surface du système avec un chiffon doux et sec.

- N'utilisez pas d'aérosols à proximité du système. N'utilisez pas de solvants, de produits chimiques, ni de liquides de nettoyage contenant de l'alcool, de l'ammoniac ou des substances abrasives.
- Veillez à ce qu'aucun liquide ne pénètre dans les ouvertures.

Service client

Si vous avez besoin d'une aide supplémentaire, contactez le service client de Bose. Reportez-vous au guide de prise en main fourni dans l'emballage.

Garantie limitée

Votre système d'enceintes est couvert par une garantie limitée. Les conditions détaillées de la garantie limitée sont notées sur le guide de démarrage rapide qui figure dans l'emballage.

Consultez ce guide pour obtenir des instructions d'enregistrement. En cas d'oubli, les droits que vous confère cette garantie limitée ne s'en trouveront pas affectés.

Les informations de garantie qui accompagnent ce produit ne s'appliquent ni en Australie ni en Nouvelle-Zélande. Consultez notre site Web www.bose.com.au/warranty ou www.bose.com.nz/warranty pour plus d'informations sur les conditions de garantie en Australie et Nouvelle-Zélande.

Caractéristiques techniques

Alimentation secteur

120 V ~ 60 Hz 60 W max.



BOSE[®]
Better sound through research[®]

©2015 Bose Corporation, The Mountain,
Framingham, MA 01701-9168 USA
AM745169 Rev. 00